



КЕРІВНИЦТВО З ЕКСПЛУАТАЦІЇ СПА



/ СИСТЕМИ КЕРУВАННЯ / ПАНЕЛІ / АКСЕСУАРИ /

ЗМІСТ

Вступ	2
Інструкції з техніки безпеки	3
Керування	5
Початкове встановлення	6
Інтерфейс користувача	
Easy 4	8
Easy 7	11
Smart Touch	25
Експлуатація турбіни	48
4 та 1 однокнопкова панель	49
Додаткові аксесуари	
Aquasoul Pro	50
My Music	54
UV-C	55
Ozone	56
in.grid	57
in.touch 2	60
Хімічна обробка	86
Система піщаних фільтрів	89
Основи водопідготовки	90
Технічне обслуговування	91

Вітаємо вас із придбанням нового продукту!

Поза роботою та сім'єю насолода якісним життям та спокійними моментами відіграє важливу роль у житті людини 21 століття. Вечірнє купання в спа або ванні на самоті або в компанії може дати вам можливість втратити рахунок часу, а вашому тілу та душі – розслабитися. Зі світу раціонального ми потрапляємо у світ почуттів, де затишна атмосфера води створює ідеальні умови для релаксації.

Інженери-проектувальники використали досвід давньої східної культури масажу та сучасні досягнення західної гідротерапії, щоб створити спа-салони, що забезпечують ідеальні умови для масажу.

Створіть у своєму будинку спокійний простір для релаксації за допомогою вашого продукту та приєднайтеся до групи тих небагатьох, хто прагне позитивно вплинути на навколишнє середовище шляхом встановлення внутрішньої гармонії.

Пориньте у свій спа-салон і насолоджуйтесь м'яко поточною водою!

ІНСТРУКЦІЇ З ТЕХНІКИ БЕЗПЕКИ

ДЛЯ ВАШОЇ БЕЗПЕКИ ЗАВЖДИ ВИКОНАВАЙТЕ НАСТУПНІ ЗАХОДИ ПОПЕРЕДЖЕННЯ. ЯКЩО ВИ НЕ БУДЕТЕ ДОБРАТИСЯ ПОПЕРЕДЖЕННЯ ТА ІНСТРУКЦІЇ, ПРЕДМЕТИ МОЖУТЬ БУТИ ПОШКОДЖЕНІ, ВИ МОЖЕТЕ ОТРИМАТИ ТРАВМУ, АБО ВИ МОЖЕТЕ ОТРИМАТИ СМЕРТЕЛЬНУ ТРАВМУ. НЕПРАВИЛЬНА ВСТАНОВЛЕННЯ ТА ЕКСПЛУАТАЦІЯ АНУЛЮЄ ГАРАНТІЮ.

Початкові попередження щодо безпеки

Живлення спа повинно здійснюватися через пристрій залишкового струму (ПЗВ) з розчіплювачем струму не більше 30 mA.

Пристрої та деталі, що містять активні частини – за винятком тих, що живляться від захисної наднизької напруги не більше 12В – повинні бути недоступні зі спа.

ПРО БЕЗПЕЧНИЙ ДЛЯ ОКОЛОЖНЬОЇ СЕРЕДИНИ ЗЛИВ ВОДИ

Живлення спа повинно здійснюватися через пристрій залишкового струму (ПЗВ) з розчіплювачем струму не більше 30 mA.

Пристрої та деталі, що містять активні частини – за винятком тих, що живляться від захисної наднизької напруги не більше 12 В – повинні бути недоступні для спа. Про безпечне для навколишнього середовища злив води Температура води в спа ніколи не повинна перевищувати Нічна температура повітря 40°C (104°F). Температура води вважається безпечною для здорову дорослу людину при температурі 36-38°C. Нижча температура води рекомендується для маленьких дітей або спа використовується більше 10 хвилин.

Тепло спа може спричинити гіпертермію!

Симптоми: сонливість, тяжкість

Діти до 14 років можуть використовувати та експлуатувати вироби, оснащені гідромасажною системою лише під наглядом дорослих.

Людяма із захворюваннями серця, низьким або високим кров'яним тиском, порушеннями кровообігу, діабетом та надмірною вагою перед використанням спа слід проконсультуватися з лікарем.

Вживання алкоголю чи наркотиків під час використання спа значно збільшує ймовірність смертельного перегріву. Люди, які приймають ліки, повинні проконсультуватися з лікарем перед використанням спа, оскільки деякі ліки можуть спричинити сонливість, а інші – вплинути на серцебиття, кров'яний тиск та кровообіг.

Особи, які страждають на інфекційні захворювання, не повинні користуватися спа.

Оскільки висока температура води становить високий ризик для плода і може спричинити серйозні пошкодження плода, ми радимо наступне

(потенційно) вагітним жінкам не користуватися спа при температурі води вище 38°C. Мокрі поверхні можуть бути слизькими. Зверніть увагу і попередьте про це дитину, коли входите та виходите зі спа. Щоб запобігти травмам, обережно входьте та виходьте зі спа.

Не використовуйте спа, якщо всмоктувальна кришка пошкоджена або відсутня.

Ніколи не розміщуйте електричні прилади в радіусі 2 метрів від спа - це може призвести до ураження електричним струмом. Електричні прилади, що впали у воду, можуть спричинити смерть, ураження електричним струмом або серйозні травми. Забороняється знімати панелі під час використання спа-центру.

Обробку води слід проводити з обережністю. Неправильно хімічно оброблена вода може викликати подразнення шкіри.

Коли спа не використовується, накрийте його чохлом, щоб ультрафіолетове випромінювання не пошкодило виріб. Не дозволяйте дитині забиратися на термочохол, коли вона знаходиться на наповненому водою спа. Не знімайте всмоктувальне ущільнення. Не використовуйте спа, якщо всмоктувальне ущільнення зламане або відсутнє.



УВАГА! Металеві частини басейну можуть нагріватися під впливом сонячного світла та можуть стати причиною травми!

Тримайте одяг і прикраси подалі від форсунок, що обертаються, і рухомих частин.

Перед використанням перевірте пристрій залишкового струму. Перед обслуговуванням електричних частин спа від'єднайте його від джерела живлення. (Цю операцію можуть виконувати лише кваліфіковані спеціалісти).

Категорично забороняється використовувати спа в не повністю зібраному стані (наприклад, з від'єднаною бічною панеллю).

Хімічна обробка води може проводитися лише дітьми до 18 років під наглядом батьків.

Технічне обслуговування може здійснюватися лише навченими фахівцями.

Користувач повинен перевіряти електропроводку кожні 3 місяці. Необхідно проводити перевірку професіоналом кожні 3 роки.

Мережеві запобіжники / автоматичні вимикачі можуть спрацювати через вимкнення електроенергії.

Встановлення та підключення спа, заміна шнура живлення та будь-який ремонт повинні виконуватися кваліфікованими фахівцями.

Необхідно вбудувати ізолюючий пристрій у стаціонарну проводку.

Попередження про безпеку під час підключення

Окрім попередніх попереджень, будь ласка, також зверніть увагу на перелічені нижче.

УВАГА! Електрична розетка повинна бути розташована на відстані не менше 2,5 метрів від спа, щоб купальники у сидячому положенні не могли дістатися її з води. Вилка може бути підключена лише до розетки*, оснащеної кабелем діаметром 2,5 мм².

УВАГА! НЕБЕЗПЕКА УРАЖЕННЯ ЕЛЕКТРИЧНИМ СТРУМОМ. Перед кожним використанням необхідно перевірити роз'єм із пристроєм залишкового струму.

УВАГА! Вставляйте вилку з ПЗВ тільки в розетку, оснащену ПЗВ.

УВАГА! Перш ніж вставити вилку в розетку, переконайтеся, що струм розетки та стаціонарної проводки відповідає властивостям спа.

Спа повинно бути обладнане розділовим трансформатором або живитись через пристрій залишкового струму зі струмом розщеплення не більше 30 mA.

Цей виріб оснащено автоматичним ключем замикання на землю (GFCI) у з'єднувальному роз'ємі. ПЕРЕД КОЖНИМ ВИКОРИСТАННЯМ НЕОБХІДНО ПЕРЕВІРИТИ GFCI.

Якщо кабель живлення пошкоджений, його слід негайно замінити виробником або спеціалістом сервісної служби, щоб мінімізувати небезпеку.

Для мінімізації ризику ураження електричним струмом не використовуйте подовжувачі для підключення виробу до електромережі.

Переконайтеся, що розетка розташована правильно.

Частини обладнання не можна розташовувати над спа під час використання.

ІНСТРУКЦІЇ З ТЕХНІКИ БЕЗПЕКИ

Частини, що знаходяться під електричною напругою - за винятком тих, що працюють з напругою не більше 12 В - повинні бути недоступні для людей, які перебувають у spa-центрі. Заземлений пристрій повинен бути підключений до стаціонарної розетки з фіксованою проводкою. Електричні частини - крім пультів дистанційного керування - повинні бути розташовані так, щоб не впасти в спа. Електропроводка має відповідати вимогам місцевих стандартів.

Щоб уникнути ураження електричним струмом, не використовуйте спа під час дощу.

Вода приваблює дітей. Завжди встановлюйте та закривайте кришку на спа після кожного використання.

Не закопуйте кабелі у землю! Прокладайте кабелі так, щоб газонокосарки, тримери та подібні пристрої не діставали до них.

Не штовхайте панель керування вгору або вниз із силою та не ставте на неї важкі предмети після встановлення.

Не підскакуйте домашніх тварин до спа, щоб уникнути пошкоджень.

Не використовуйте пристрій, якщо є хоч найменша можливість замерзання води в спа.

Використовуйте лише схвалені нами приладдя. Використання приладдя, яке ми не схвалили, може призвести до анулювання гарантії.

Небезпека ядухи. Під час використання пристрою необхідно приділяти особливу увагу дітям. Щоб уникнути нещасних випадків, дозволяйте дітям користуватися цим спа тільки під наглядом дорослих.

Ніколи не користуйтеся електричними приладами у спа або мокрому тілі. Не розміщуйте електричні прилади (лампи, радіо, телевізор) у радіусі 1,5 м від спа.

Не піддавайте спа впливу прямих сонячних променів.

Підключайте спа лише до заземленої розетки.

Небезпека ураження електричним струмом. Встановлюйте пристрій на відстані щонайменше 1,5 м (5 футів) від будь-яких металевих поверхонь. Ви можете встановити пристрій на відстані 1,5 м від металевих поверхонь тільки в тому випадку, якщо кожна металева поверхня постійно з'єднана з мідним одножильним проводом діаметром не менше 6 мм, який підключений до кабельного роз'єму розподільної коробки, призначеної для цієї мети.

Щоб уникнути травм, ніколи не наливайте безпосередньо в спа воду тепліше 40°C.

Наслідки перегріву: ви не можете оцінити аварійну ситуацію, не відчуваєте температуру, не відчуваєте потреби вийти зі спа, не можете вийти зі спа; ризик uszkodження плода у вагітних жінок, втрата свідомості, ядуха.

Не використовуйте спа поодиночці.

Не використовуйте спа відразу після інтенсивних занять спортом.

Щоб уникнути пошкодження насоса, спа можна експлуатувати, тільки якщо він заповнений водою.

Якщо ви відчуваєте дискомфорт або сонливість, негайно залиште спа-центр.

Ніколи не додавайте воду до хімікатів. Завжди будьте обережні при додаванні хімічних речовин у воду спа, щоб уникнути вдихання пари та можливих наслідків вдихання нерозведених хімічних речовин та бризок.

Ставте спа лише на поверхню, здатну витримати його вагу.

**ДИВІТЬСЯ ПРИСТРІЙ ПЕРЕД ВИКОРИСТАННЯМ.
ЗВЕРНІТЬСЯ ДО ПОСТАЧАЛЬНИКА ПОСЛУГ,
УКАЗАНОМУ В ДАНОМУ КЕРІВНИЦТВІ, ЯКЩО ДЕТАЛІ
БУЛИ ПОШКОДЖЕНІ АБО ВІДСУТНІ ЗА ПОКУПКУ.
ПЕРЕКОНАЙТЕСЯ, ЩО ДЕТАЛІ ПРИСТРОЇ Є ТЕМІ, ЯКІ
ВИ НАМІРАЛИСЯ ПРИДБАТИ.**

ПОПЕРЕДЖЕННЯ ПРО БЕЗПЕКУ IN.CLEAR

Окрім попередніх попереджень, зверніть увагу на такі. Уважно прочитайте цей посібник, завжди дотримуйтеся його інструкцій та зберігайте його. Цей посібник містить важливу інформацію про встановлення, експлуатацію та рекомендації щодо безпеки пристрою in.clear. Безпечна установка та використання – це ваша відповідальність. Пристрій in.clear має бути підключений до мережі, захищеної переривником ланцюга замикання на землю (GFCI) з максимальним значенням номінального струму замикання 30 МА.

Перед встановленням пристрою in.clear переконайтеся, що вся мережа вимкнена.

Якщо шнур живлення пошкоджений, його слід замінити виробником, авторизованим постачальником послуг або кваліфікованими фахівцями, щоб уникнути аварійних ситуацій.

Для подачі струму до пристрою in.clear завжди скористайтеся відповідним електричним кабелем.

При установці автоматичного генератора бром у in.clear повинні дотримуватися місцевих та міжнародних електротехнічних норм.

Регулярно очищайте або замінійте фільтруючий картридж, інакше частина бром, виробленого пристроєм in.clear, буде витрачатися на окислення забруднень, що накопилися у фільтрі.

НЕ заливайте в спа інші хімікати, крім рекомендованого броміду натрію. НЕ використовуйте озон або УФ дезінфікуючий засіб.

Робота пристрою in.clear при зниженому рівні натрію броміду скорочує термін служби елементів. Перевищення рекомендованого рівня броміду натрію та бром у може призвести до корозії компонентів спа та спричинити пошкодження аксесуарів спа.

Чи не відкривайте блок in.clear; він не містить деталей, що обслуговуються.

Утилізація виробу: пристрій in.clear повинен бути утилізований відповідно до чинних місцевих правил утилізації.

Цей пристрій не призначений для використання особами (або дітьми) з обмеженими фізичними, сенсорними або розумовими здібностями, за винятком випадків, коли ці особи отримали відповідні інструкції щодо використання пристрою від особи, яка відповідає за їх безпеку.

Пристрій in.clear не можна застосовувати в заглиблених спа, оскільки він може вплинути на матеріали, що використовуються в конструкції.

Запірний пристрій повинен мати стаціонарне проведення відповідно до правил прокладання кабелів.

Перед кожним використанням спа обов'язково приймайте душ.

Користувач несе відповідальність за регулярний контроль води у спа для забезпечення достатньої кількості бром для досягнення відповідного рівня очищення. При інтенсивному використанні спа може знадобитися підвищене споживання бром, щоб завжди підтримувати відповідний рівень бром. Завжди перевіряйте термін придатності тест-набору, оскільки після цієї дати результати тесту можуть бути неточними.

Для належної дезінфекції спа необхідно періодично повністю зливати воду. Рекомендований період між повними зливами в днях розраховується шляхом розподілу обсягу спа в літрах на десятикратну кількість середньодобових користувачів.

Пристрій in.clear застосовується для закритих спа, але НЕ для басейнів.

КЕРУВАННЯ

ЗБАГАЧЕННЯ:

За допомогою інструмента збагачення до форсунок подається додаткове повітря, яке підсилює ефект масажу. Відкрито праворуч, закрито зліва.



РЕВЕРС ПОТОКУ ВОДИ

При реверсуванні потоку води ви поділяєте форсунки на кожному сидінні. Якщо ви повернете реверс води праворуч, він керуватиме форсунками на правих сидіннях, якщо ліворуч - на лівих. У центральному положенні будуть працювати всі форсунки, керовані реверсом води. І тут ефективність масажу знижується (він розподіляється між сидіннями).



КРАН

Кран має відкрите та закрите положення. У відкритому положенні може керувати форсункою водоспаду, фонтаном з одним отвором або пристроєм для масажу шиї. Кран відкривається вліво (3, 2/3 перемотування) і закривається праворуч (3, 2/3 перемотування).

ПОЧАТКОВЕ ВСТАНОВЛЕННЯ

ПІДГОТОВКА МАЙДАНЧИКА

При виборі місця для спа враховуйте, що роботи з його обслуговування та ремонту повинні проводитися за бічними стінками, тому необхідно забезпечити доступність та простір для ходьби навколо спа.

1. ВСТАНОВЛЕННЯ У ПРИМІЩЕННІ/ПОДВАЛІ

Якщо ви розміщуєте спа у приміщенні, врахуйте деякі особливі вимоги:

Навколо спа може накопичуватися вода, тому покриття для підлоги повинно мати відповідний стік, щоб уникнути скупчення води. При будівництві нового приміщення для спа необхідно спорудити злив у підлозі, інакше можливі пошкодження через перелив, переповнення або технічну несправність. Наша компанія не несе відповідальності за будь-які збитки за відсутності підлогового сливу. У приміщенні, де знаходиться спа, природним чином підвищується вологість, і вода, що випаровується, конденсується. Тому переконайтеся, що приміщення має належну вентиляцію. Ми рекомендуємо встановити в приміщенні осушувач повітря.

2. ВСТАНОВЛЕННЯ НА ВУЛИЦІ ТА У ВНУТРІШНЬОМУ ДВОРИКУ

Для встановлення спа необхідний міцний горизонтальний фундамент. Ми рекомендуємо використовувати залізобетонний фундамент завтовшки не менше 10-15

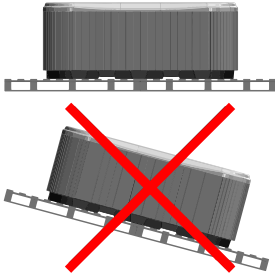

Переконайтеся, що ваш підлога або фундамент витримає ваш спа. Ви повинні знати максимальну здатність фундаменту, що несе. Проконсультуйтеся з кваліфікованим будівельним підрядником або інженером-будівельником. Щоб дізнатися вагу вашого спа, його вмісту та людей, будь ласка, зверніться до таблиці технічних характеристик спа. Ця вага не повинна перевищувати номінальну вантажопідйомність конструкції на квадратний метр, інакше можливі серйозні пошкодження конструкції. Якщо ви встановлюєте спа на відкритому повітрі, ми рекомендуємо армований горизонтальний бетонний майданчик товщиною не менше ніж 10-15 см. Встановіть навколо спа сливи для відведення води навіть під час сильного дощу.

При спорудженні сливу рекомендується сформувати навколо спа похилу канаву глибиною 10-15 см, яка направить воду в слив. Вода з дренажу повинна прямувати до каналу або дренажу з достатньою пропускною здатністю.

Увага: Не надавайте спа впливу прямого сонячного проміння (навіть порожнього) без належного покриття. Ізольована кришка спа зберігає температуру води та забезпечує захист від сонячного світла та дощу. При тривалому впливі сонячних променів це може призвести до пошкодження поверхні спа та обладнання спа. Акрил швидко поглинає тепло від сонячних променів, тому досягає дуже високої температури поверхні, що може зашкодити спа.

У випадку герметичної конструкції, якщо спа розміщений між скляними конструкціями, не допускайте потрапляння сонячних променів прямо через скло на спа, оскільки температура може стати занадто високою.

3. СПА В ҐРУНТІ / УТОПЛЕНИЙ СПА

У разі заглиблення спа в землю необхідно передбачити достатній простір для ходьби навколо спа. Для проведення робіт з технічного обслуговування навколо спа необхідно зробити оглядову яму завширшки не менше 60 см. Дно оглядової ями повинно бути під несучою опорою спа, щоб вода могла стікати в яму у разі витoku води. Для забезпечення постійного відведення води на дні ями слід встановити злив для підлоги або насос для відкачування води. У разі затоплення спа можна затопити тільки ту частину, яка знаходиться нижче за акриловий край спа. Повітря в оглядовій ямі обробляється паром. Для запобігання неприємним запахам необхідно забезпечити належну вентиляцію (наприклад, встановити вентилятор). Витрати на вилучення спа з ґрунту несе користувач. Якщо вищезазначені умови відсутні, встановлення спа може виявитися невдалим.

Перше наповнення спа

Правильне заповнення спа є важливим завданням як з технічного, так і з хімічного погляду. Ми рекомендуємо встановлення та періодичне технічне обслуговування спеціалістами з обслуговування, яке включає перевірку та доливання води у спа. У спа немає пом'якшувача води, а жорстка вода пошкоджує обладнання. Неправильне заповнення спа може призвести до потрапляння повітря в систему, що пошкодить нагрівальний провід та двигуни. Для вашого спа-центру передбачені Pure stream WE00067 (пом'якшувач води) та Pure fill WE00068 (вугільний фільтр). Будь ласка, заповнюйте спа виключно через ці фільтри. Ремонт після таких несправностей не гарантується.

Процес наповнення

Зніміть кришку спа. Спочатку зніміть клепки кришки, потім зніміть бічні кришки, відкрутивши нижні гвинти. Під час транспортування розвальцювання з'єднання двигунів можуть вивихнутись. Перевірте ці з'єднання перед встановленням. При необхідності підтягніть фітинги.

У спа, обладнаних повітряним двигуном, розвальцювальний фітинг повинен бути приєднаний перед першим запуском спа. Перед наповненням спа переконайтеся, що тріскачки не перебувають у закритому стані (важіль витягнутий та зафіксований запобіжником). Потім наповніть спа водою до позначки, вказаної на бічній стінці.

Заповнення повинно проводитися через корпус фільтра. Неправильне заповнення може призвести до пошкодження двигунів та нагрівального елемента.

Вставте фільтр або фільтруючі картриджі, коли буде досягнуто належного рівня води. Будьте обережні, тому що при заміні фільтруючого картриджа в ньому можуть залишитися бульбашки повітря. Щоб уникнути цього, фільтруючі картриджі необхідно нахилити у воді, щоб видалити з них повітря, і лише після цього встановити їх на місце.



ПОЧАТКОВЕ ВСТАНОВЛЕННЯ

ІОНООБМІННИЙ ПОМ'ЯКЧУВАЧ ВОДИ ТА ВУГІЛЬНИЙ ФІЛЬТР

Для досягнення оптимальної якості при використанні необхідно дотримуватись наступних правил:

1.

Перевірте необхідний обсяг води в посібнику з експлуатації спа або зверніться за допомогою до нашої служби підтримки клієнтів. Точний обсяг необхідний точного наповнення.

2.

Зніміть захисні ковпачки з обох кінців, щоб приєднати наливний шланг.



3.

Будь ласка, підключіть вугільний фільтр до водопровідного шлангу за допомогою гвинтового різьблення (додається до фільтра).

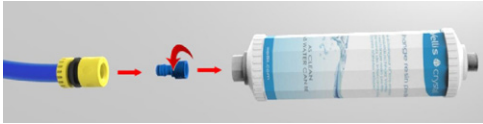

4.

Пропустіть воду через фільтр в окрему ємність, поки вона не стане абсолютною прозорою. Цей етап дозволяє промити фільтр від вугільного порошку, що залишився. Цикл промивання триває не більше 30 секунд при використанні близько 10 л води.

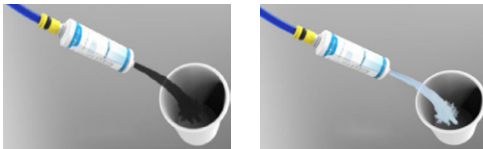

0'-30'

>30'

5.

Через чистий фільтр заповніть спа на одну третину (1/3) від загального об'єму (наприклад: при загальному обсязі 1000 літрів 1/3 становить 300 літрів). Важливо дотримуватись інструкції із заповнення, оскільки це має вирішальне значення для встановлення точної жорсткості води.

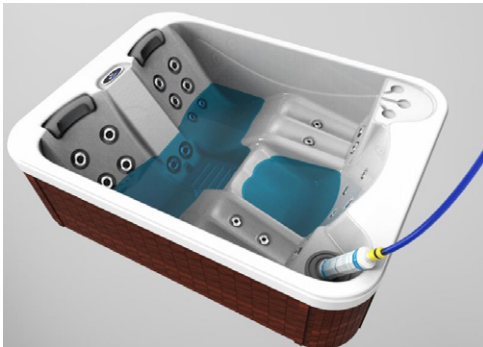

Вставте фільтр або фільтруючі картриджі після досягнення належного рівня води. Будьте обережні, тому що при заміні фільтруючого картриджа в ньому можуть залишитися бульбашки повітря. Щоб уникнути цього, фільтруючі картриджі необхідно нахилити у воді, щоб видалити з них повітря, і лише після цього встановити на місце.

6.

Після заповнення, будь ласка, зніміть кришки з картриджа пом'якшувача води і з'єднайте його з вугільним фільтром. З пом'якшувачем води промивання відбувається значно швидше, тому лише цей перший 1 літр необхідно злити окремо!

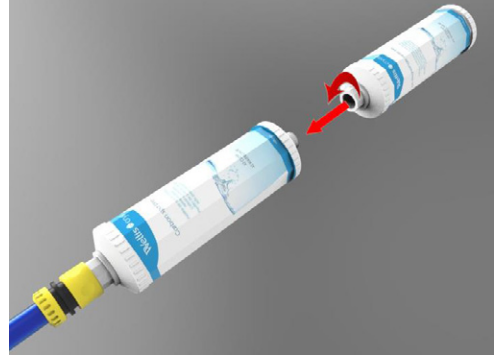

7.

Будь ласка, перевірте жорсткість води під час заповнення пом'якшувача. Існує кілька варіантів використання тестера жорсткості. Тестери, що продаються компанією Wellis, показують рівень жорсткості за колірною шкалою. Якщо показане значення менше оптимального, вода буде пінитися під час використання, якщо більше - це призведе до утворення накипу.



8.

Якщо під час заправки жорсткість води дуже низька, будь ласка, видаліть картридж пом'якшувача та продовжіть заправку лише вугільним фільтром, як показано у пункті 5.

Інтерфейс користувача - EASY 4

EASY 4

КОМПАКТНА ПОВНОФУНКЦІОНАЛЬНА КЛАВІАТУРА

Коротка довідкова карта містить огляд основних функцій вашого спа та операцій, доступних із цифрової клавіатури. На цій КРК зображено загальну накладку, індивідуальні версії можуть відрізнятися.



1 PUMP MODEL/1 МОДЕЛЬ НАСОСА

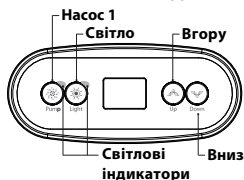

2 PUMP MODEL/2 МОДЕЛЬ НАСОСА

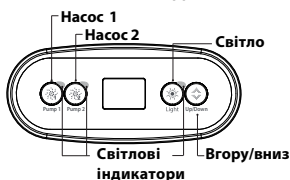

ФУНКЦІЇ-СПА



РЕЖИМ ВИМИКАННЯ

Натискання кнопки Pump 1 протягом 5 секунд увімкне режим Off. Цей режим дозволяє зупинити всі виходи, включаючи автоматичні функції, такі як цикл фільтрації, запит тепла та інтелектуальний зимовий режим на 30 хвилин для швидкого обслуговування спа. Коли режим вимкнення активний, на дисплеї буде перемикатися повідомлення "OFF", годинник та температура води.

Перед закінченням 30-хвилинного режиму на кілька секунд замигає індикатор спа, попереджаючи вас про те, що система скоро відновить свою нормальну роботу. Натисніть кнопку Pump 1 або Pump 2 (за наявності), щоб перезапустити систему до закінчення 30-хвилинної затримки. Коли система відновить нормальну роботу, на дисплеї з'явиться на 3 секунди напис "On".

НАСОС 1

Натисніть кнопку Pump 1, щоб увімкнути насос 1 на низькій швидкості. Натисніть вдруге, щоб перевести насос на високу швидкість (у разі використання двошвидкісного насоса*). Третє натискання вимикає насос. Вбудований таймер автоматично відключає насос через 20 хвилин, якщо насос не було попередньо вимкнено вручну.

Коли насос 1 увімкнений, світиться індикатор "Pump 1". При використанні двошвидкісного насоса індикатор блиматиме, коли насос 1 увімкнений на низькій швидкості.



КНОПКА НАСОСА 2

Доступно не для всіх моделей. Натисніть кнопку Pump 2, щоб увімкнути насос 2 на низькій швидкості. Натисніть вдруге, щоб перевести насос на високу швидкість (у разі використання двошвидкісного насоса*). Третє натискання вимикає насос. Вбудований таймер автоматично відключає насос через 20 хвилин, якщо насос не було попередньо вимкнено вручну. Коли насос 2 увімкнений, індикатор "Pump 2" спалахує. При використанні двошвидкісного насоса індикатор блиматиме, коли насос 2 увімкнений на низькій швидкості.



КНОПКА ОСВІТЛЕННЯ

Натисніть кнопку Light, щоб увімкнути світло. Повторне натискання вимикає світло. Вбудований таймер автоматично вимикає світло через 2 години, якщо його не було попередньо деактивовано вручну. Коли світло увімкнено, індикатор "Light" світиться.



КНОПКИ ВГОРУ/ВНИЗ

Використуйте клавішу "Up" або "Down" для встановити бажану температуру води. Встановлена температура буде відображатись на дисплеї протягом 2 секунд для підтвердження нового вибору.

Спа з двома насосами мають комбіновану кнопку Up/Down. Утримуйте кнопку, щоб збільшити параметр і відпустіть кнопку, щоб зупинити. Утримуйте кнопку знову, щоб зменшити параметр.

Значок Set Point означає, що на дисплеї відображається бажана температура, а не поточна температура води!

*Якщо насос одношвидкісний: натисніть кнопку Pump, щоб увімкнути насос. Натисніть кнопку Pump знову, щоб вимкнути насос.

ЕТАПИ ПРОГРАМУВАННЯ



МЕНЮ ПРОГРАМИ

Меню програми доступне, якщо утримувати кнопку Light протягом 5 секунд. У меню програми можна встановити наступні параметри: годинник, цикли фільтрації або продування, економічний режим та одиниці вимірювання температури. Перебуваючи в меню програми, натисніть клавішу Up або Down для налаштування параметрів та клавішу Light для переходу до наступного параметра. Зміни будуть збережені лише після підтвердження останнього параметра. Якщо протягом 10 секунд не буде вжито жодних дій, система вийде з меню програми без збереження змін.

НАЛАШТУВАННЯ ГОДИННИКА

Увійдіть до меню програми, утримуючи кнопку Light протягом 5 секунд. На дисплеї з'явиться поточне налаштування годинника з миготливим годинником. Залежно від заводських налаштувань ваша система може бути налаштована на 24-годинний або 12-годинний час. Встановлення годинника: Використовуйте кнопки Up або Down для налаштування годинника. Натисніть кнопку Light, щоб перейти до наступного параметра – хвилин. Встановлення хвилини: Використовуйте клавіші "Up" або "Down" для налаштування хвилини. Натисніть кнопку Light, щоб перейти до наступного параметра – часу початку фільтрації або очищення (FS).

ПРОГРАМУВАННЯ ЦИКЛУ ФІЛЬТРАЦІЇ/ПРОМІВКИ

Залежно від конфігурації системи ваш спа буде виконувати або цикл фільтрації або цикл очищення. Меню циклу фільтрації складається з наступних параметрів: час початку (FS), тривалість (Fd) та частота (FF). Меню циклу очищення складається з наступних параметрів: час початку (FS) та частота (FF).

Цикл фільтрації складається з запуску всіх насосів і вентилятора на високій швидкості на 1 хвилину (етап очищення), потім насос, пов'язаний з фільтром, буде працювати на низькій швидкості протягом часу циклу фільтрації (етап очищення). Цикл очищення використовується, коли спа оснащений 24-годинним циркуляційним насосом, який забезпечує безперервний ступінь очищення. Він складається із запуску всіх насосів та вентилятора на високій швидкості на 1 хвилину.

ВСТАНОВЛЕННЯ ЧАСУ ПОЧАТКУ ЦИКЛУ ФІЛЬТРАЦІЇ АБО ОЧИЩЕННЯ

На дисплеї з'явиться FSxx, xx означає початкову годину циклу. Для налаштування годинника використовуйте клавішу Up або Вниз. Використовуйте клавішу Light, щоб перейти до наступного параметра, тривалості фільтрації (Fd)...

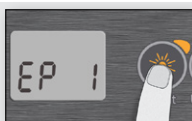

SETTING FILTER CYCLE DURATION

(недоступно для систем продування)

На дисплеї з'явиться Fdxx, "xx" означає тривалість циклу фільтрації годинника. Використовуйте клавішу Вгору або Вниз для налаштування тривалості. Використовуйте клавішу Light, щоб перейти до наступного параметра, фільтра або частоти очищення (FF).

0 = немає фільтрації

24 = безперервна фільтрація

Цей параметр не рекомендується встановлювати на "0".

SETTING FILTER OR PURGE CYCLE FREQUENCY

На дисплеї з'явиться Ffxx, xx означає кількість циклів на день. Використовуйте клавішу Вгору або Вниз, щоб настроїти частоту. Використовуйте клавішу Light, щоб перейти до наступного параметра - економічного режиму (EP). Індикатор "Filter cycle" горить, коли фільтр увімкнено, та блимає, коли призупинено.

SETTING ECONOMY MODE

Цей режим дозволяє знизити задану температуру спа на 20 °F (11 °C) протягом певного періоду дня. На дисплеї з'явиться напис EPx, "x" означає стан запрограмованої економії (0 = вимкнено, 1 = увімкнено). Використовуйте клавіші зі стрілками, щоб увімкнути або вимкнути режим економії. Використовуйте клавішу Light для переходу до наступного параметра – часу початку економії (ES).

SETTING ECONOMY START TIME

На дисплеї з'явиться напис ESxx, "xx" означає годину, коли активується режим економії. Для налаштування години натискайте клавішу Вгору або Вниз. Використовуйте кнопку Light для переходу до наступного параметра – тривалості економії (Ed). Коли економічний режим увімкнено, на дисплеї буде перемикатися повідомлення "Eco", час та температура води.

SETTING ECONOMY DURATION

На дисплеї з'явиться напис Edxx, xx означає тривалість режиму економії в годинах. Для налаштування години натискайте клавішу Вгору або Вниз. Використовуйте клавішу Light, щоб перейти до наступного параметра, одиниці вимірювання температури. 24 = безперервний економічний режим

Зверніть увагу, що параметри економічного режиму пов'язані з конкретною низькорівневою конфігурацією системи, яка є не у всіх версіях програмного забезпечення.

Інтерфейс користувача - EASY 4



ВСТАНОВЛЕННЯ ОДИНИЦІ ВИМІРЮВАННЯ ТЕМПЕРАТУРИ

Температура води може відображатись у градусах Фаренгейта (°F) або Цельсія (°C). На дисплеї відобразатиметься F або C. Щоб змінити налаштування, натисніть кнопку Вгору або Вниз. Використовуйте кнопку Light, щоб зберегти всі параметри.

ІНТЕЛЕКТУАЛЬНИЙ ЗИМОВИЙ РЕЖИМ

Наш інтелектуальний зимовий режим захищає вашу систему від холоду, включаючи насоси кілька разів на день, щоб запобігти замерзанню води в трубах.

Індикатор "SWM" спалахує при виявленні замерзання та блимає під час активного продування.

ОХОЛОДЖЕННЯ

Після нагрівання води в спа до бажаної заданої температури нагрівач вимикається, але пов'язаний з ним насос (низькошвидкісний насос 1 або CP) залишається увімкненим протягом заздалегідь визначеного періоду часу для забезпечення достатнього охолодження нагрівального елемента, продовжуючи термін його служби.

РЕГУЛЮВАННЯ ТЕМПЕРАТУРИ ВОДИ

Кожні 15-90 хвилин насос запускатиметься для забезпечення точних показань температури води, а також щоб уникнути включення нагрівача в сухих умовах. Після перевірки включення насоса та, при необхідності, зняття показань температури води, система

автоматично включає нагрівач для досягнення та підтримання температури води на заданому рівні.

 Індикатор блимає при знятті температури води.

РОЗДІЛ ПОШУКУ ТА УСУНЕННЯ НЕСПРАВНОСТЕЙ

У разі виникнення помилки на дисплеї з'явиться одне з наведених нижче повідомлень про помилку в поєднанні з годинником та температурою води.

КОДИ ПОМИЛОК IN.XE

ОПИС



Ht

У пристрої in.xe виявлено внутрішню апаратну помилку. Зверніться до свого дилера або постачальника послуг.



Hl

Система відключила нагрівач, оскільки температура нагрівача досягла 119°F (48°C).

Не входьте у воду! Зніміть кришку спа та дайте воді охолонути, потім вимкніть живлення та знову увімкніть спа, щоб перезавантажити систему.



AOH

Температура всередині спідниці спа занадто висока, що призводить до підвищення внутрішньої температури in.xe вище нормальних меж. Відкрийте спідницю та зачекайте, поки помилка не зникне.



FLO

Система не виявляє потоку води при первинному насосі, що працює.

Перевірте та відкрийте водяні клапани. Перевірте рівень води. Очистіть фільтр. Якщо проблема усувається, зверніться до свого дилера або постачальника послуг.



Prr

Виявлено проблему з температурним зондом.

Зателефонуйте дилеру або постачальнику послуг.



OH

Температура води в спа досягла 108°F (42°C).

Не входьте у воду! Зніміть кришку спа та дайте воді охолонути до нижчої температури. Якщо проблема усувається, зателефонуйте дилеру або постачальнику послуг.

Інтерфейс користувача - EASY 7

EASY 7

СХЕМА РОЗМІЩЕННЯ КЛАВІШ

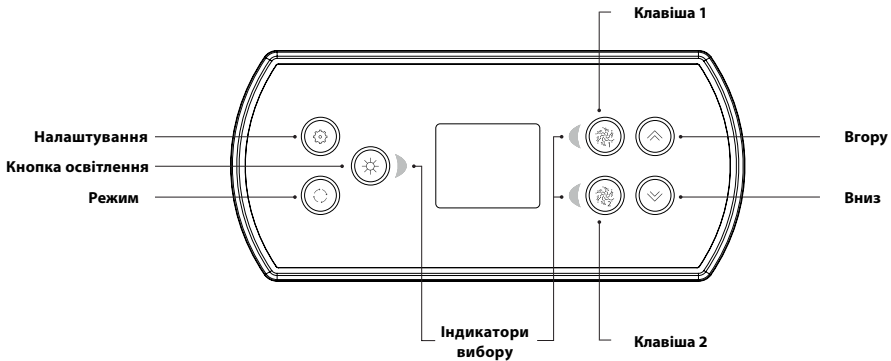

**Функції клавіш 1 та 2 залежать від конфігурації нижнього рівня вашої системи.*

КНОПКА НАЛАШТУВАНЬ

Один натискання дає вам доступ до меню для керування налаштуваннями вашого спа. Докладнішу інформацію про меню налаштувань див. у розділі "Settings".

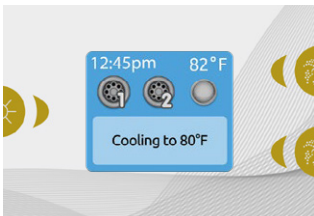

ЖИВЛЕННЯ

Натисніть будь-яку кнопку, щоб увімкнути клавіатуру. Через 30 хвилин бездіяльності вона вимкнеться.

КЛАВИША РЕЖИМУ

Послідовні натискання на кнопку Mode дають доступ до керування різними додатковими аксесурами вашого спа, такими як аудіо та інші. Зверніть увагу, що якщо аксесуар відсутній у конфігурації вашого спа, його меню не з'явиться. Для отримання детальної інформації про можливі аксесуари та їх функціональні можливості зверніться до наступного розділу. Екран повернеться до режиму спа, якщо протягом 60 секунд не буде натиснуто жодної кнопки.

Якщо на спа немає ніяких аксесуарів, клавіша Mode може бути використана для прямої зміни орієнтації дисплея.

ГОЛОВНИЙ ЕКРАН

Головний екран дає вам доступ до ваших аксесуарів та температури води. У нижній частині екрана відображаються повідомлення про помилки та обслуговування.

Інтерфейс користувача - EASY 7

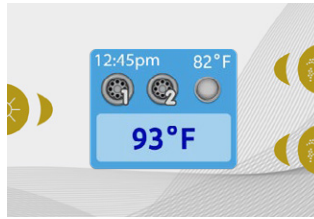
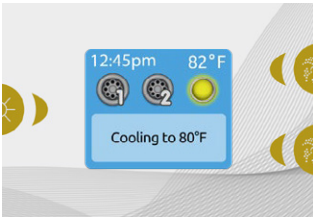

ЗАПУСК АБО ЗУПИНКА АКСЕСУАРІВ

Щоб запустити або зупинити аксесуар, натисніть кнопку. Іконки стануть анімованими при включенні аксесуара та неживими при вимиканні. Значки на екрані відображатимуть швидкість або стан пристроїв, що працюють на вашому spa. Якщо аксесуар має більше двох станів, натискайте кнопку, доки він не досягне потрібного стану.

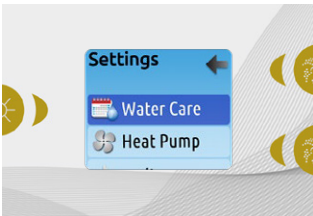

НАЛАШТУВАННЯ

З головної сторінки можна перейти до Settings, де ви знайдете:

- Water care
- Heat Pump (if installed)
- Audio (if installed)
- in.clear-200 (linked version)
- Standby
- Maintenance
- Date & time
- Keypad
- Wi-Fi
- Config
- Restore
- About
- Догляд за водою
- Тепловий насос (якщо встановлено)
- Аудіо (якщо встановлено)
- in.clear-200 (пов'язана версія)
- Режим очікування
- Обслуговування
- дата та час
- Клавіатура
- Wi-Fi
- Конфігурація
- Відновлення
- Про програму

ТЕМПЕРАТУРА ВОДИ

Температура, показана у верхній частині екрана, – це поточна температура води. За допомогою кнопок Up та Down встановіть бажану температуру. Задане значення відобразиться внизу синім кольором. Через 3 секунди без зміни заданого значення температури клавіатура повернеться до звичайного відображення повідомлень. Якщо значення нижче поточної температури, з'явиться повідомлення Cooling to xx.x. Якщо значення вище поточної температури, з'явиться повідомлення Heating to xx.x. Зазвичай перед початком нагрівання відбувається коротка затримка, під час якої з'являється напис Опалення припинено.

Для переміщення up та down за списком використовуйте кнопки зі стрілками. Щоб вибрати опцію, натисніть на підсвічену кнопку поруч із нею (кнопка Light).

Будь-коли ви можете натиснути кнопку Settings, щоб повернутися на головний екран.

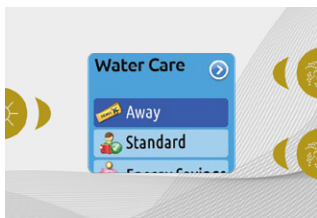

ДОГЛЯД ЗА ВОДОЮ

Розділ "Water Care" допоможе вам встановити ідеальні налаштування фільтрації та нагріву. Залежно від ваших потреб виберіть один з варіантів: Away, Standard, Energy Savings, Super Energy Savings та Weekender. За допомогою кнопки Light виберіть параметр. Для підтвердження вибраного значка з'явиться галочка.

В економічному режимі задане значення буде знижено на 20°F*, що означає, що

система опалення не буде вмикатися, поки температура не опуститься на 20°F нижче заданої температури спа.

** Значення пакета за замовчуванням*

РЕЖИМИ ДОГЛЯДУ ЗА ВОДОЮ



ВІДСУТНІСТЬ:

У цьому режимі спа завжди перебуватиме в економічному режимі; задане значення буде знижено на 20° F*.



СТАНДАРТ:

Спа ніколи не перебуватиме в економічному режимі та фільтруватиметься відповідно до конфігурації низького рівня пакета.



ЕНЕРГОЗБЕРЕЖЕННЯ

Спа працюватиме в економічному режимі в піковий годинник дня і повертатиметься у нормальний режим у вихідні дні*.



СУПЕРЕНЕРГО ЗБЕРЕЖЕННЯ:

Спа завжди працюватиме в економічному режимі у години пік, щодня тижня*.



ВИХІДНІ:

Спа працюватиме в економічному режимі з понеділка по п'ятницю, а у вихідні - у звичайному режимі*.

** Під час роботи в економічному режимі фільтрацію буде знижено.*

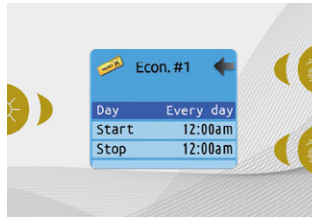
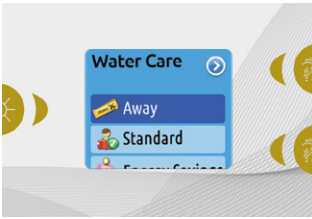

ЗМІНА РОЗКЛАДІВ

Щоб переглянути та/або змінити категорію "Water Care", скористайтесь підсвіченою кнопкою праворуч (клавіша 1), щоб відкрити вибране меню Water Care.

За допомогою кнопок зі стрілками виберіть графік для зміни (на вибір пропонуються графіки економії та фільтрації). Використовуйте клавішу підсвічування для переміщення між параметрами.

У вас є кілька варіантів розкладу (понеділок-п'ятниця, вихідні, кожен день, вихідні, щодня чи окремі дні). Розклади повторюватимуться щотижня. Час та тривалість встановлюються з кроком 30 хвилин. Після того, як ви встановили розклад, натисніть клавішу 1 для повернення назад. Переконайтеся, що ви вибрали потрібну опцію Water Care у головному меню Water Care.

Графік фільтрації, показаний на екрані, буде застосовуватися до основного насоса фільтрації, швидше за все, до насоса 1. Якщо у вашому spa використовується циркуляційний насос, налаштований на цілодобову роботу, на екрані замість фільтрації буде показано налаштування продування. Продування запрограмовано на фіксовану кількість хвилин, тому на екрані тривалість буде встановлена на N/A, а змінити можна буде лише час початку.

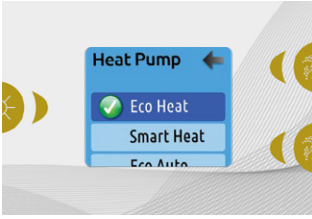

ТЕПЛОВИЙ НАСОС

Це меню дозволяє змінити режим регулювання вашого теплового насоса. Ви можете вибрати Eco Heat, Smart Heat, Eco Auto, Smart Auto, Cool та Electric.

Зелена галочка вказує на обраний режим регулювання. Щоб змінити налаштування, просто переміщайтесь по меню за допомогою клавіші зі стрілками та натисніть клавішу Light, щоб вибрати потрібний режим налаштування.

РЕЖИМИ ТЕПЛООВОГО НАСОСУ



ECO HEAT

У цьому режимі тепловий насос використовується як єдине джерело нагрівання. Нагрівальний елемент вимкнений, і тепловий насос не використовується для охолодження води, якщо температура піднімається вище поточного заданого значення.



SMART HEAT

У цьому режимі тепловий насос використовується як основне джерело нагрівання. Нагрівальний елемент включається лише при великій різниці між температурою води та заданим значенням. У цьому режимі тепловий насос не використовується для охолодження води.



ECO AUTO

Цей режим запозичує функціональність режимів Eco Heat та Cool та має можливість автоматичного вибору відповідного режиму Heat або Cool залежно від температури води. У цьому режимі нагрівальний елемент ніколи не вмикається.



SMART AUTO

Цей режим запозичує функціональність режимів Smart Heat та Cool та має можливість автоматичного вибору відповідного режиму нагрівання або охолодження залежно від температури води. Нагрівальний елемент активується лише за наявності великої різниці між температурою води та заданим значенням.



COOL

У цьому режимі тепловий насос використовується лише у режимі охолодження. Тепловий насос не використовується як джерело тепла, і нагрівальний елемент ніколи не вмикається.



ELECTRIC

У цьому режимі тепловий насос вимкнено, а для регулювання температури води використовується лише нагрівальний елемент.

Інтерфейс користувача - EASY 7

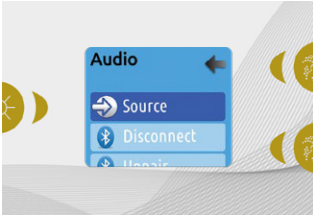

AUDIO

Easy 7 можна використовувати з аудіосистемами in.tune, in.stream або in.stream 2. Розділ Аудіо в меню Налаштування in.stream дає можливість вимкнути або розв'язати пристрій із підтримкою Bluetooth під час використання in.stream.

У версії 7.00 або вище також можна вибрати Джерело для використання пристрою, підключеного за допомогою допоміжного кабелю або бездротового з'єднання Bluetooth.

Меню налаштувань in.stream 2 надає вам селектор Source, опцію відключення Bluetooth, перемикач On/Off та керування звуком на фейдері, балансі та сабвуфері. Докладніше про аудіофункції див. у розділі "in.tune, in.stream або in.stream 2".

Опція Audio з'явиться у меню лише для клавіатур, налаштованих на підключення in.stream. In.stream 2 автоматично визначається при включенні живлення.

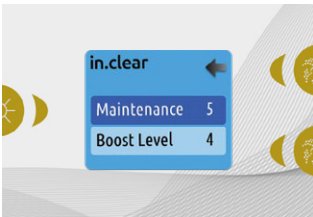

IN.CLEAR-200 / LINKED VERSION

Клавіатура Easy 7 може використовуватись із системою санітарної обробки in.clear. Розділ in.clear дозволяє налаштувати параметри обслуговування та рівень Boost. Для отримання додаткової інформації про налаштування обслуговування та Boost див. посібник користувача in.clear.

Використовуйте кнопки Up і Down, щоб зробити вибір, а потім натисніть кнопку підсвічування для підтвердження. Використовуйте клавіші Up та Down, щоб змінити параметр обслуговування або Boost (посилення), а потім натисніть клавішу підсвічування для підтвердження.

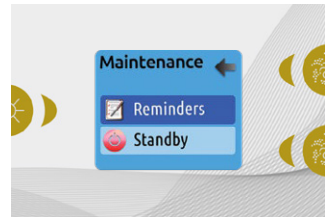

MAINTENANCE

Зі сторінки Налаштування можна перейти в меню Обслуговування, яке дає доступ до таких опцій:

- Maintenance reminders (нагадування про обслуговування)
- Standby (Режим очікування)

Використовуйте клавіші Up та Down, щоб зробити вибір, та світлову клавішу для підтвердження.

** Якщо значення технічного обслуговування буде змінено більш ніж на 2, з'явиться попереджувальне повідомлення з можливістю скасування або підтвердження зміни.*

Інтерфейс користувача - EASY 7



НАГАДУВАННЯ ПРО ОБСЛУГОВУВАННЯ

Клавіатура Easy 7 нагадає вам про необхідність технічного обслуговування спа, наприклад промивання або очищення фільтра. Кожне завдання має свою тривалість, що базується на нормальному використанні. Меню "Maintenance reminders" дозволяє перевірити час, що залишився до необхідного обслуговування, а також скинути час після виконання завдання. Для переміщення по списку використовуйте кнопки вгору та вниз.

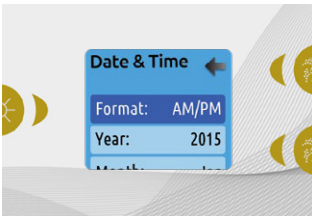

ДАТА ТА ЧАС

Тут ви можете налаштувати формат часу, змінити рік, дату та час. За допомогою стрілок виберіть параметр, який потрібно налаштувати, та виберіть його, натиснувши клавішу Light. Використовуйте кнопки зі стрілками для зміни параметрів, а клавішу Light – для переміщення між параметрами. Клавіша 1 поверне вас до головного меню Settings.

Примітка: У версії 6.00 і більше можна змінити лише день тижня, але не рік або дату.

Щоб скинути завдання, виберіть його, натиснувши клавішу Light, і підтвердіть, коли з'явиться запит. Після підтвердження завдання буде скинуто.

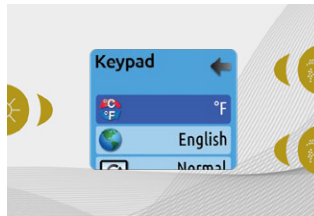

НАЛАШТУВАННЯ КЛАВІАТУРИ

У цьому розділі ви можете змінити одиниці вимірювання температури, мову, орієнтацію дисплея, колір підсвічування обідка та безпеку підсвічування обідка. Зверніть увагу, що для зміни кольору підсвічування обідка необхідно налаштувати спа-пакет. У разі зміни орієнтації дисплея контекстні опції та клавіші зі стрілками підлаштовуються під вибрану орієнтацію. Якщо на вашому спа-центрі не встановлено жодних аксесуарів, клавіша Mode може використовуватися як клавіша орієнтації дисплея. Просто натисніть на неї, щоб змінити орієнтацію з нормальною на інвертовану, і навпаки. Незалежно від того, перевернути дисплей чи ні, клавіші Mode та Menu залишаються незмінними, так само як і клавіші аксесуарів у головному меню спа.

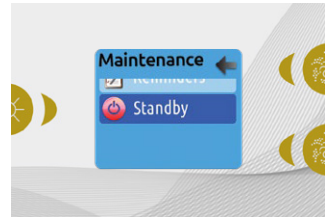

РЕЖИМ ОЧІКУВАННЯ

Режим очікування дозволяє обслуговувати спа-центр. Насоси зупиняються на 30 хвилин та автоматично перезапускаються після цього часу. Після активації режиму очікування з'явиться екран, який показує, що насоси зупинені. Звичайна сторінка спа повернеться після закінчення обслуговування. Натисніть 1, щоб вийти з режиму очікування та перезапустити спа.

Примітка: Тільки у версії 6.00 режим очікування доступний безпосередньо зі сторінки налаштувань.

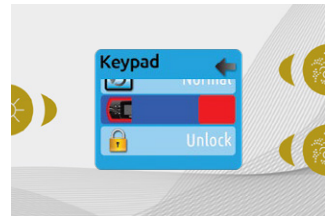

Easy 7 оснащений модулем вибору кольору підсвічування обідка: Якщо в конфігурації спа увімкнена опція "RGB-підсвічування", з'явиться опція, що дозволяє вибрати колір підсвічування обідка клавіатури. Ви можете заблокувати клавіатуру, вибравши один із трьох рівнів безпеки: Розблокування, Часткова або Повна. Частковий рівень блокує налаштування заданого значення та багато опцій у меню налаштувань. Повний рівень блокує всі функції клавіатури. Щоб розблокувати клавіатуру (частково або повністю), натисніть та утримуйте праву верхню кнопку протягом 5 секунд.

Інтерфейс користувача - EASY 7

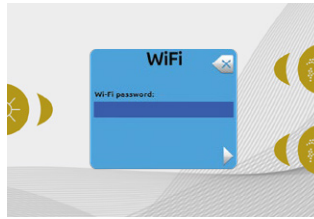
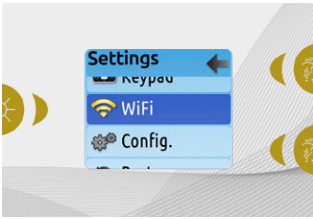

WiFi (ТІЛЬКИ ДЛЯ in.TOUCH)

Щоб меню WiFi з'явилося в меню Налаштування, модуль in.touch повинен бути оснащений програмним забезпеченням версії 11.00 або вище. Це меню дозволяє підключити модуль in.touch до мережі WiFi або змінити мережу.

Докладніше про інші способи підключення in.touch див. in.touch techbook.

Щоб підключити модуль in.touch до бездротової мережі, використовуйте клавіші Up/Down, щоб перейти до опції WiFi в меню Налаштування та клавішу Light для її вибору. Через кілька секунд на екрані з'являться доступні мережі та рівень їх сигналу.

Використовуйте клавіші Up/Down для переміщення по списку. Виберіть мережу, натиснувши клавішу Light.

Якщо мережа WiFi захищена паролем, введіть його, коли з'явиться запит.

- Використовуйте клавіші зі стрілками для вибору літер та зміни типу символів (великі, малі, цифри, символи).
- Використовуйте клавішу 2, щоб перемістити курсор вперед.
- Використовуйте 1 для повернення до вихідного тексту
- Використовуйте клавішу Light для підтвердження

Якщо пароль не потрібний, in.touch підключиться автоматично.

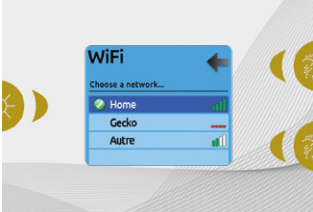

Після підключення модуля in.touch до мережі WiFi у меню WiFi з'явиться галочка у зеленому колі, а логотип мережі зміниться на зелений у меню Settings.

Примітка:

Колір логотипу WiFi в меню Налаштування відповідає стану підключення in.touch.

Жовтий = не підключено

Зелений = підключено до мережі

Жовтий зі значком очікування = спроба підключення до мережі

Червоний із піктограмою очікування = in.touch більше не виявлено

(in.touch необхідно перезавантажити перед наступною спробою підключення)

Інтерфейс користувача - EASY 7

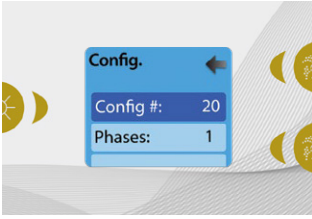

КОНФІГУРАЦІЯ

Будь ласка, не вносити зміни до розділу електричної конфігурації, якщо ви не є кваліфікованим електриком.

У цьому розділі ви можете змінити конфігурацію низького рівня, кількість фаз, вхідний струм та струм теплового насоса. Використовуйте кнопки Up/Down для переміщення між параметрами та кнопку Light, щоб вибрати параметр для зміни. Докладнішу інформацію про налаштування низького рівня див. у технічному посібнику вашої конкретної системи керування для спа.

Після того, як ви змінили в меню параметр Кількість фаз, ви не зможете використовувати клавіші Up/Down, щоб повернутися до меню Конфігурація низького рівня. Будь ласка, поверніться назад і знову увійдіть до меню Config.

Примітка для версії 15.00 та вище:
Залежно від конфігурації пакета для зміни цих налаштувань може знадобитися код. Цей код "5555".

У таблиці нижче показано призначення клавіш залежно від аксесуарів, вибраних у низькорівневій конфігурації пакета. Щоб визначити конфігурацію низького рівня для вашого спа, зверніться до короткої стартової картки (QSC).

МОЖЛИВІ СПІВСТАВАННЯ КЛАВІШ

Низькорівнева конфігурація	Кнопка 1	Кнопка 2	Світло
1 Насос	Насос 1	–	Світло
2 Насоси	Насос 1	Pump 2	Світло
2 Насоси + Повітродувка	Насос 1	Насос 2 + Повітродувка	Світло
4 Насоси*	Насос 1 & Насос 2	Насос 3 + Насос 4	Світло
3 Насоси + Повітродувка*	Насос 1 & Насос 2	Насос 3 + Повітродувка	Світло

* Тільки насос може мати подвійну швидкість.

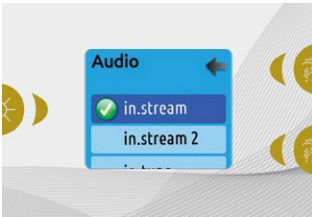

ВІДНОВЛЕННЯ/КОНФІГУРАЦІЯ ЗВУКУ

Під час вибору пункту Restore вам буде запропоновано підтвердити свій вибір. Це призведе до відновлення всіх налаштувань до заводських значень за замовчуванням.

Після відновлення вам буде запропоновано вибрати джерело звуку. Використовуйте клавішу зі стрілкою, щоб вибрати між in.stream, in.stream 2, in.tune та no/other audio.

Це слід робити лише при встановленні або заміні деталей.

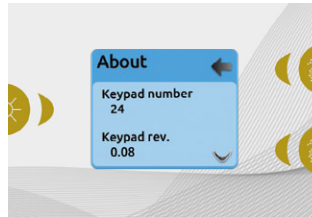

ІНФОРМАЦІЯ

У цьому розділі наведено інформацію про номер програмного забезпечення Easy 7 та номери версій різних компонентів вашої системи.

КЕРУВАННЯ IN.STREAM

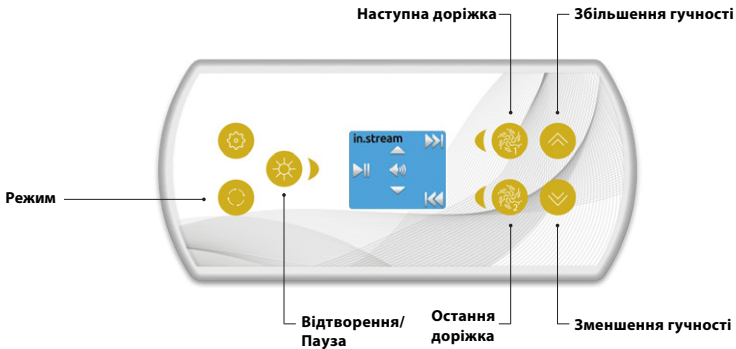

Натисніть клавішу Mode, щоб отримати доступ до потоку.

Якщо ви використовуєте пристрій з технологією Bluetooth, він повинен бути підключений до роботи.

Play/Pause audio - Відтворення/Пауза аудіо

Натисніть кнопку Play/Pause, щоб запустити або призупинити відтворення аудіо.

Adjusting the volume - Регулювання гучності

Натисніть кнопку Up або Down, щоб збільшити або зменшити гучність.

Turn power On/Off (version 7.00 and higher) - Увімкнення/вимкнення живлення (версія 7.00 і вище)

Натисніть та утримуйте кнопку Play/Pause протягом 3 секунд, щоб увімкнути в.потік on або off.

Changing tracks - Зміна треків

Використовуйте клавіші Last Track та Next Track для перемикання треків.

Disconnect or Unpair Bluetooth - Вимкнути або розв'язати Bluetooth

Ці опції можна знайти в розділі Audio в меню Settings.

КЕРУВАННЯ IN.STREAM 2

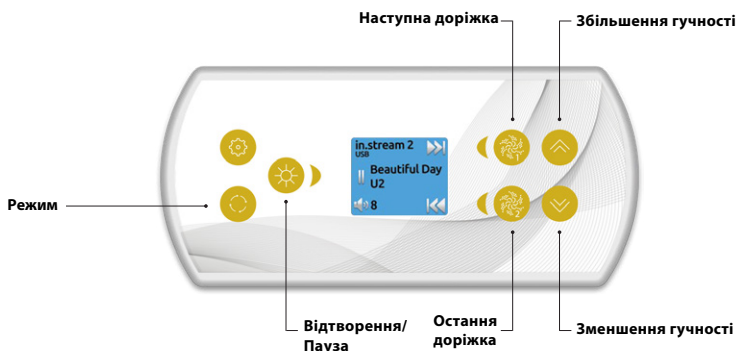

Натисніть кнопку Mode для доступу до потоку 2.

Якщо ви використовуєте пристрій з технологією Bluetooth, він повинен бути підключений до роботи.

Play/Pause audio - Відтворення/Пауза аудіо

Натисніть кнопку Play/Pause, щоб запустити або призупинити відтворення аудіо. Ця кнопка доступна лише для Bluetooth та USB.

Adjusting the volume - Регулювання гучності

Натисніть кнопку Вгору або Вниз, щоб збільшити або зменшити гучність.

Turn power On/Off - Увімкнення/вимкнення живлення

Цю опцію можна знайти у розділі Audio в меню Settings Налаштування.

Changing tracks - Зміна треків

Використовуйте кнопки "Last Track" та "Next Track" для перемикання доріжок або FM-станцій. Ця функція недоступна під час використання джерела Aux.

Disconnect - Вимкнути

Цю опцію можна знайти у розділі Audio в меню Settings.

Fader, Balance and Subwoofer - Фейдер, Баланс та Сабвуфер

Ці опції можна знайти в розділі Audio в меню Settings.

ФУНКЦІЇ IN.CLEAR

Це меню доступне лише в тому випадку, якщо виявлено зв'язок in.clear.

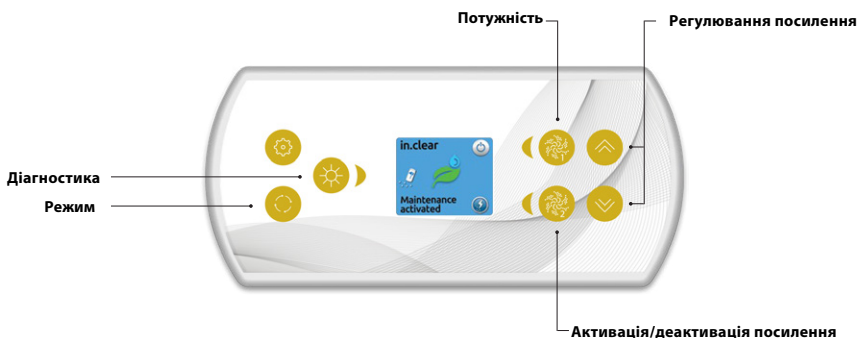

Натисніть кнопку Mode, щоб отримати доступ до модуля in.clear.

Це меню дозволяє увімкнути або вимкнути in.clear, запустити або зупинити Boost, а також увійти до режиму діагностики.

Увімкнення/вимкнення in.clear

Натисніть кнопку живлення, щоб увімкнути або вимкнути in.clear.

Керування рівнем Boost

Натисніть кнопку активації/деактивації Boost, щоб запустити Boost, і ще раз, щоб скасувати. Для налаштування рівня Boost використовуйте клавіші зі стрілками. Повідомлення про те, що режим Boost активний, відображається у нижній частині головного екрана протягом усього часу Boost.

* Більш детальну інформацію про рівні Boost див. у посібнику користувача in.clear.

Режим діагностики

Натисніть кнопку Diagnostic, щоб розпочати перевірку рівня концентрації BromiCharge. Щоб вийти з режиму діагностики, знову натисніть кнопку Diagnostic. Система автоматично вийде із режиму через 15 хвилин. У режимі діагностики манометр BromiCharge вказує на приблизний рівень BromiCharge у воді спа. Не додавайте BromiCharge, якщо індикатор знаходиться у зеленій зоні.

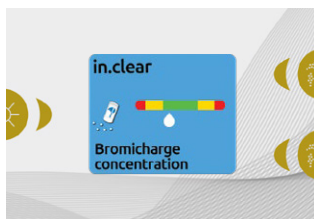

Якщо додати BromiCharge, індикатор буде повільно переміщатися вправо. При додаванні води до спа індикатор рухатиметься вліво. Щоб отримати хороший рівень BromiCharge, запустіть насоси та додайте вказану кількість BromiCharge** та дайте індикатору 5 хвилин для коригування, перш ніж додавати більше. Для досягнення оптимальної продуктивності прямуйте до середини зеленої зони.

** Щоб отримати додаткові відомості про регулювання рівня BromiCharge, див. посібник користувача in.clear.

Інтерфейс користувача - EASY 7

ПОВІДОМЛЕННЯ ПРО ПОМИЛКИ

Наведений нижче список показує різні повідомлення про помилки, які можуть з'являтися на головному екрані. Зверніться до розділу "troubleshooting and error codes" у TechBook для вашої системи спа-паketу.

Code - Код	Message - Повідомлення
HL	Увага! Помилка HL
FLO - L01 FLO - L02 FLO	Стан FLO - Перевірте фільтр, насос, засмічення, повітряну пробку та рівень води.
NO FLO	Постійна відсутність FLO, все вимкнено - Перевірте фільтр, насос, засмічення, повітряну пробку та рівень води.
HR	Небезпека! Реле заклинило
OH	Увага! Висока температура у спа
Pr	Увага! Несправні датчики температури
AOH	Висока температура внутрішнього блоку
FLC	Перемикач потоку закритий
SP in	Проблема з вхідною напругою
RH NC	Комутаційна помилка in.xm2 - in.therm
RH ID	in.xm2 - in.therm несумісні
SC ER	Помилка режиму навчання
F1	in.xm2 Перегорів запобіжник # 1
F2	in.xm2 Перегорів запобіжник # 2
F3	in.xm2 Перегорів запобіжник # 3
Hr	Небезпека! Помилка термозапобіжника
UPL	Спа-комплект не має дійсного програмного забезпечення. Будь ласка, вставте дійсну паличку in.stick, щоб перепрограмувати спа-комплект.
CFLO	Відсутність потоку (in.clear)
HiBr	Додайте свіжу воду до спа (in.clear)
HiBr	Додайте свіжу воду до спа (in.clear)
LoBr	Додайте BromiCharge у воду спа (in.clear)
NoBr	Додайте BromiCharge у воду спа (in.clear)
Comm	Перевірте кабельні з'єднання (in.clear)
Supp	Підключіть шнур живлення до джерела 240 В (in.clear)
HP	1-99 Помилка теплового насоса 1-99!

Інтерфейс користувача - EASY 7

МАТРИЦЯ ОСОБЛИВОСТЕЙ

У наступній таблиці представлені функції та/або опції, доступні для клавіатури Easy 7, і рання версія програмного забезпечення, в якій ця функція/опція доступна. Усі версії, що перевищують ранню версію, продовжують підтримувати цю функцію.

Keypad functions - Функції клавіатури	Earliest support - Найбільш рання підтримка
Power - Потужність	3.00
Main screen - Головний екран	3.00
Start or stop accessories - Запуск або зупинка аксесуарів	3.00
Water temperature - Температура води	3.00
Settings - Налаштування	3.00
Water care - Догляд за водою	3.00
Water care modes - Режими догляду за водою	3.00
Modifying schedules - Зміна розкладу	3.00
Audio - Аудіо	3.00
in.clear-200 (linked version) - in.clear-200 (пов'язана версія)	13.00 **
Maintenance - Обслуговування	
Maintenance reminders - Нагадування про обслуговування	7.00
Standby - Режим очікування	6.00
Date and time - Дата та час	3.00
Keypad settings - Налаштування клавіатури	
Temperature unit - Одиниця виміру температури	3.00
Language - Мова	
English - Англійська	3.00
Français - Французька	3.00
Español - Іспанська	6.00
Polski - Польська	6.00
Nederlands - Нідерландська	6.00
Deutsch - Німецька	6.00
Norsk - Норвезька	6.00
Svenska - Шведська	6.00
Magyar - Угорська	10.00
Italiano - Італійська	10.00
Português - Португальська	10.00
Česky - Чеська	14.00
Display - Дисплей	7.00
Color - Колір	12.00
Security - Безпека	15.00
Wi-Fi	7.00*
Electrical configuration - Електрична конфігурація	3.00
Factory reset/Audio config. - Скидання заводських налаштувань/конфігурація звуку	3.00
in.tune functions - функції in.tune	3.00
in.stream functions - функції in.stream	3.00
in.stream 2 functions - функції in.stream 2	11.00
in.clear functions - функції in.clear	13.00 **
in.mix functions - функції in.mix	19.00
Heat pump functions - Функції теплового насосу	21.00
White zone 2 - Біла зона 2	3.00
About - Інформація	3.00

* Доступно лише з останньою версією програмного забезпечення spa-систем серій X та Y та версією програмного забезпечення 11.00 або вище модуля in.touch.

** Доступно лише з останньою версією програмного забезпечення spa-систем серій X та Y.

Інтерфейс користувача - SMART TOUCH

SMART TOUCH

СЕНСОРНА КЛАВІАТУРА

Жодних кнопок, клавіш та накладок! Коліщатка вибору режимів і функцій, клавіша активації останніх використаних налаштувань одним дотиком, інтерактивні значки на дисплеї та повідомлення на екрані - все це елементи інтерфейсу Smart Touch, розробленого для того, щоб користувачі спа інтуїтивно взаємодіяли зі своїм спа і додатковими аксесуарами.

Кнопка "все включено" або "все вимкнено" (активація останнього використаного налаштування одним дотиком)
Колесо вибору режимів (налаштування та аксесуари)



Прямий перехід до колеса вибору функцій (налаштування та додаткові опції)

Екранні системні повідомлення та нагадування

Значки інтерактивного дисплея (Основні функції спа)

ЗНАЧКИ ПОВІДОМЛЕНЬ

Піктограми сповіщень у правій верхній частині екрана відображають стан підключених додаткових аксесуарів.



in.clear
система включена



in.clear
система простоює



in.clear
система вимкнена



система
підключена
до wifi



система не
підключена до
wifi



Aquasoul Pro audio
система увімкнена



Aquasoul Pro audio
система вимкнена



in.mix
встановлений

СПА-ФУНКЦІЇ

Швидкі та прості покрокові інструкції з керування основними функціями та налаштування системних параметрів вашого спа з головної клавіатури спа Smart Touch.



TURN KEYPAD ON - Увімкнути клавішу

Через 3 хвилини після вимкнення останнього насоса екран вимкнеться, якщо не буде ніяких дій під час торкання. Торкніться екрана, щоб увімкнути клавіатуру.

Потім дотримуйтесь інструкцій на екрані, щоб отримати доступ до головного екрана.

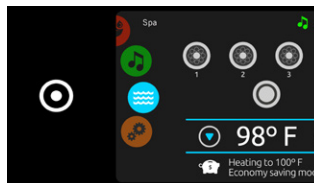

ALL-ON, ALL-OFF TARGET KEY - ЦІЛЬОВА КЛАВИША "ВСЕ УВІМКНЕНО" АБО "ВСЕ ВИМКНЕНО"

Smart Touch оснащений клавішею активації останнього використаного параметра "все увімкнено" або "все вимкнено", яка при натисканні зупиняє або запускає всі робочі компоненти та приладдя одночасно.

З головної сторінки можна отримати доступ до наступних режимів:

- незараження (при підключеному in.clear)
- аудіо (з підключеним Aquasoul Pro)
- колір (з встановленим in.mix)
- спа
- налаштування

Щоб вибрати режим, проведіть лівим коліщатком вгору або вниз, доки в центрі не висвітиться потрібна піктограма меню.

Інтерфейс користувача - SMART TOUCH

SPA MODE - РЕЖИМ СПА

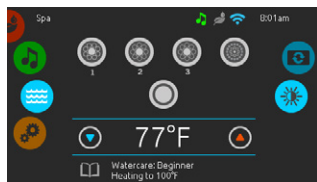

SPA MODE - РЕЖИМ СПА

Щоб вибрати режим спа, проведіть лівим коліщатком up або down, доки в центрі не з'явиться значок спа. На головній сторінці з'являться кнопки запуску та зупинки обладнання, кнопки up та down, температура води, повідомлення та швидкий доступ до опцій дисплея:

- орієнтація дисплея
- контрастність дисплея

Для вибору опції проведіть правим коліщатком up або down, доки в центрі не висвітлиться потрібний значок меню.

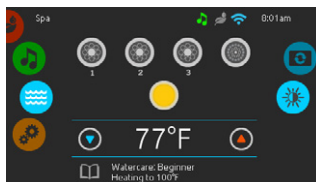

START OR STOP ACCESSORIES - ЗАПУСК АБО ЗУПИНКА АКСЕСУАРІВ

Щоб запустити або зупинити аксесуар (насос, вентилятор, світло), торкніться піктограми. Іконки стануть анімованими при включенні аксесуара, а при вимкненні анімація припиниться.

Іконки на екрані відобразять швидкість або стан пристроїв, що працюють на вашому спа. Якщо аксесуар має кілька швидкостей, натисайте кнопку, доки він не досягне потрібної швидкості.

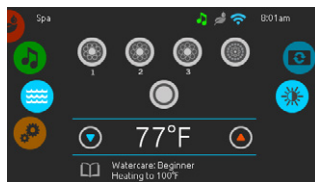

WATER TEMPERATURE - ТЕМПЕРАТУРА ВОДИ

Температура, що відображається у нижній частині екрана, показує поточну температуру води. За допомогою кнопок Up та Down встановіть бажану температуру. Це значення буде відображатися синім кольором. Через 3 секунди без зміни заданого значення поточна температура води знову з'явиться. Якщо встановлене значення нижче поточної температури, знизу з'явиться напис Cooling до xx.x. Якщо встановлене значення вище поточної температури, під значенням буде вказано нагрівання до xx.x. Зазвичай, перед початком нагрівання відбувається коротка затримка, під час якої під значенням відображається "Heating Suspended".

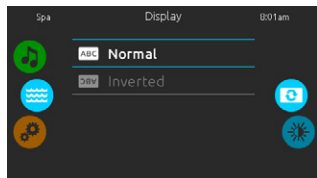

DISPLAY ORIENTATION - ОРІЄНТАЦІЯ ДИСПЛЕЮ

Щоб змінити налаштування орієнтації дисплея, проведіть правим коліщатком, доки значок орієнтації дисплея не буде виділено посередині. Просто торкніться рядка орієнтації, яку ви хочете вибрати.

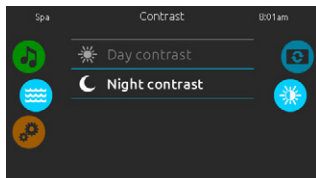

DISPLAY CONTRAST - КОНТРАСТНІСТЬ ДИСПЛЕЮ

Щоб змінити налаштування контрастності дисплея, рухайте праве колесо, доки значок контрастності дисплея не буде виділено посередині. Просто торкніться лінії контрастності, яку потрібно вибрати.

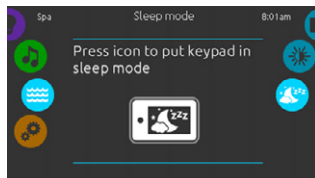

SLEEP MODE - СПЛЯЧИЙ РЕЖИМ

Натисніть , щоб перейти в режим сну. У режимі сну вода, що потрапила на клавіатуру, не зможе випадково запустити/зупинити насос.

SWIM SETTINGS - НАЛАШТУВАННЯ ПЛAVАННЯ

Нескінченний досвід плавання доступний лише за допомогою плавальних програм, виключно у басейнах W-flow.



Щоб отримати доступ до тренувань у спа-центрі, натисніть на значок плавця зліва.

Перед тим, як вибрати один з них, рекомендуємо налаштувати параметри. Торкніться піктограми на правому колесі піктограм.

Звідси можна отримати доступ до 5 різних параметрів.

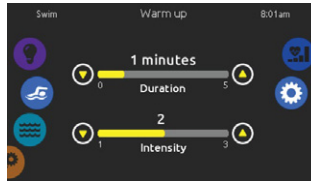

Перший з них – "Розминка". Тут ви можете налаштувати тривалість та інтенсивність розминки, натиснувши на стрілки up та down. Після цього натисніть значок settings, щоб повернутися до головного меню налаштувань.

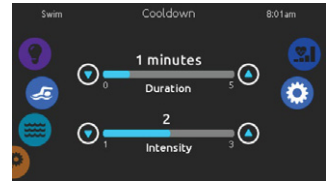

Другий пункт – Cooldown. Тут ви можете налаштувати тривалість та інтенсивність тренувальної розминки, натискаючи на стрілки up та down.

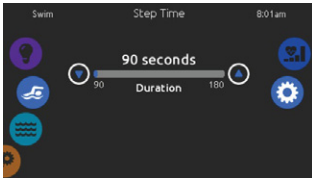

Налаштуйте тривалість впрями Step Time, торкаючись стрілок up та down.

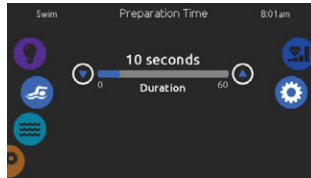

Час підготовки дає вам деякий час, щоб зайняти плавальну позицію після натискання кнопки старту та до того, як насоси почнуть працювати. Ви можете встановити тривалість часу підготовки, торкаючись стрілок up та down.

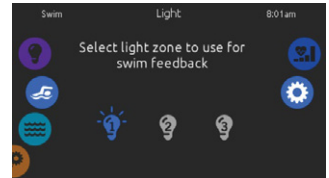

Нарешті, опція освітлення дає можливість вибрати, які зони in.mix ви хочете використовувати для зворотного зв'язку при плаванні (потрібний встановлений in.mix).

Інтерфейс користувача - SMART TOUCH

TRAINING DRILLS - ENDURANCE / ТРЕНУВАЛЬНІ ВПРАВИ - ВИТРИВАЛІСТЬ

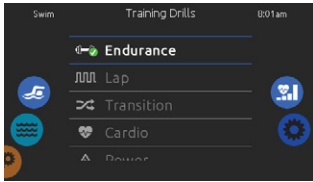

Щоб вибрати тренування, торкніться піктограми тренування у верхній частині правого колеса. Якщо ви оберете "Endurance", тренування з плавання виконуватиметься з постійною інтенсивністю протягом усього часу виконання вправи.

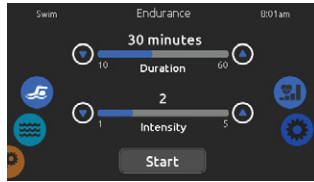

Ви можете регулювати тривалість та інтенсивність тренування на витривалість, натискаючи стрілки вгору та вниз. Натисніть Start, коли ви будете готові.

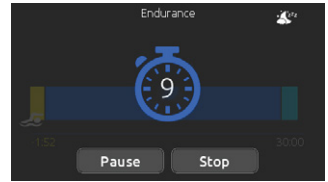

Вімкніться зворотний відлік часу підготовки, що дозволить вам зайняти позицію перед початком плавання. Під час зворотного відліку бліматимуть індикатори, керовані пристроєм in.mix (потрібен встановлений пристрій in.mix). Клавіатуру можна перевести в режим сну, натиснувши на значок сну, розташований у правому верхньому кутку екрана. Це запобігає перериванню сеансу плавання через бризки води на дисплеї клавіатури. Ви можете натиснути кнопку Pause або Stop у будь-який час.

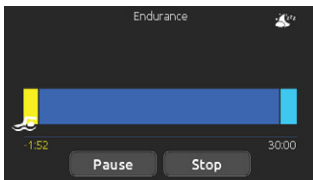

Під час тренування ви можете стежити за прогресом за допомогою значка плавання, що переміщається вправо над шкалою тривалості тренування. Якщо потрібно, натисніть кнопку Pause або Stop.

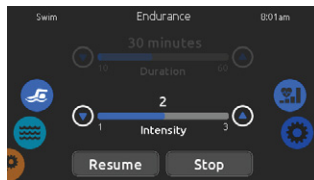

Натисніть "Pause", щоб зупинити плавання. Ви можете змінити рівень інтенсивності тренування або перейти в інше меню, щоб запустити музику. Торкніться Resume, коли ви будете готові до плавання. Тренування відновиться, але стоп-годинник зворотного відліку часу підготовки не з'явиться.

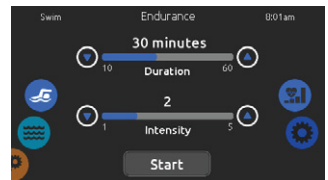

Якщо ви торкнетесь Stop, щоб перервати тренування з плавання, ви зможете змінити тривалість та/або інтенсивність тренування, вибрати іншу вправу або змінити будь-які інші параметри. Натисніть Start, щоб розпочати тренування з самого початку. Почнеться зворотний відлік часу підготовки.

Інтерфейс користувача - SMART TOUCH

TRAINING DRILLS - LAP / ТРЕНУВАЛЬНІ ВПРАВИ - КОЛО

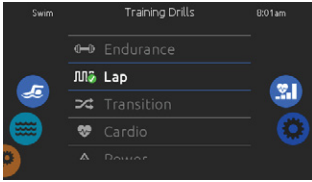

Щоб вибрати тренувальну вправу, натисніть на значок тренувальної вправи у верхній частині правого колеса.

Якщо ви виберете "Lap", ця тренувальна вправа виконуватиме інтервали високої та низької інтенсивності з однаковим часом кроку.



Ви можете регулювати тривалість та інтенсивність тренування Lap, натискаючи стрілки вгору та вниз.

Натисніть Start, коли ви будете готові.



Вімкніться зворотний відлік часу підготовки, що дозволить вам зайняти позицію перед початком плавання. Під час зворотного відліку блиматимуть індикатори, керовані пристроєм in.mix (потрібен встановлений пристрій in.mix).

Клавіатуру можна перевести в режим сну, натиснувши на значок сну, розташований у правому верхньому кутку екрана. Це запобігатиме перериванню сеансу плавання через бризки води на дисплеї клавіатури.

Ви можете натиснути кнопку Pause або Stop у будь-який час.

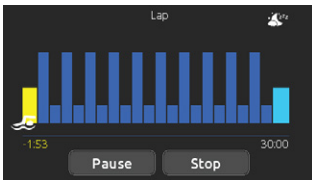

Під час тренування ви можете стежити за своїм розвитком за допомогою іконки плавця, що переміщається праворуч над шкалою тривалості тренування.

Індикатори, керовані пристроєм in.mix, змінюватимуть колір перед кожним інтервалом, інформуючи вас про зміну інтенсивності (потрібен встановлений пристрій in.mix).

У будь-який момент ви можете натиснути кнопку "Pause" або "Stop".

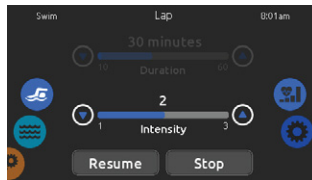

Натисніть "Pause", щоб перервати сеанс плавання. Ви можете змінити рівень інтенсивності тренування або перейти в інше меню, щоб запустити музику.

Торкніться Resume, коли ви будете готові до плавання. Тренування відновиться, але стоп-годинник зворотного відліку часу підготовки не з'явиться.

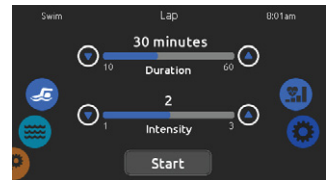

Якщо ви торкнетесь Stop, щоб перервати тренування з плавання, ви зможете змінити тривалість та/або інтенсивність тренування, вибрати іншу вправу або змінити будь-які інші параметри.

Натисніть Start, щоб розпочати тренування з самого початку. Почнеться зворотний відлік часу підготовки.

Інтерфейс користувача - SMART TOUCH

TRAINING DRILLS - TRANSITION / ТРЕНУВАЛЬНІ ВЧЕННЯ - ПЕРЕХІД

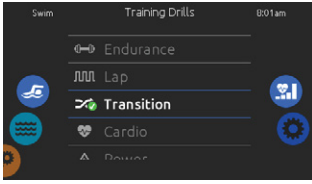

Щоб вибрати тренувальну вправу, торкніться піктограми вправи у верхній частині значка правого колеса.

Якщо ви оберете "Transition", ця тренувальна вправа виконуватиме серію однакових кроків із випадковою інтенсивністю.



Ви можете регулювати тривалість та інтенсивність тренування "Transition", натискаючи стрілки вгору та вниз.

Натисніть Start, коли ви будете готові.



Включиться зворотний відлік часу підготовки, що дозволить зайняти позицію перед початком сеансу плавання. Під час зворотного відліку блиматимуть індикатори, керовані пристроєм in.mix (потрібен встановлений пристрій in.mix).

Клавіатуру можна перевести в режим сну, натиснувши на значок сну, розташований у правому верхньому кутку екрана. Це запобігає перериванню сеансу плавання через бризки води на дисплеї клавіатури.

Ви можете натиснути кнопку Pause або Stop у будь-який час.

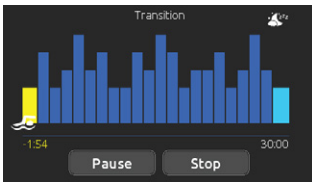

Під час тренування можна стежити за своїм розвитком за допомогою значка плавця, що переміщається вправо над шкалою тривалості тренування.

Індикатори, керовані пристроєм in.mix, змінюватимуть колір перед кожним інтервалом, інформуючи вас про зміну інтенсивності (потрібен встановлений пристрій in.mix). У будь-який момент ви можете натиснути кнопку "Pause" або "Stop".

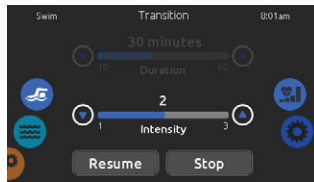

Натисніть "Pause", щоб перервати сеанс плавання. Ви можете змінити рівень інтенсивності тренування або перейти в інші меню, щоб запустити музику.

Торкніться Resume, коли ви будете готові до плавання. Тренування відновиться, але стоп-годинник зворотного відліку часу підготовки не з'явиться.

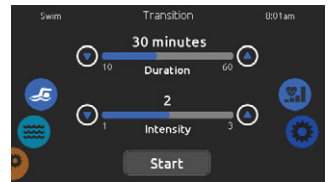

Якщо ви торкнетесь Stop, щоб перервати тренування з плавання, ви зможете змінити тривалість та/або інтенсивність тренування, вибрати іншу вправу або змінити будь-які інші параметри.

Натисніть Start, щоб розпочати тренування з самого початку. Почнеться зворотний відлік часу підготовки.

Інтерфейс користувача - SMART TOUCH

TRAINING DRILLS - CARDIO / ТРЕНУВАЛЬНІ ВПРАВИ - КАРДІО

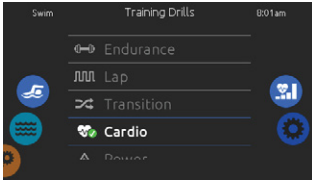

Щоб вибрати тренувальну вправу, торкніться піктограми вправи у верхній частині значка правого колеса.

Якщо ви оберете "Cardio", ця вправа буде виконувати два послідовні кроки з високою інтенсивністю за один крок з низькою інтенсивністю.

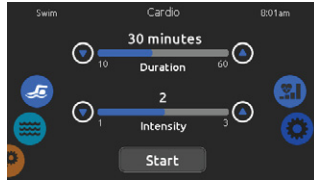

Ви можете регулювати тривалість та інтенсивність тренування Cardio, торкаючись стрілок вгору та вниз.

Натисніть Start, коли ви будете готові.

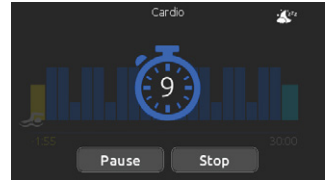

Включиться зворотний відлік часу підготовки, що дозволить зайняти позицію перед початком сеансу плавання. Під час зворотного відліку блиматимуть індикатори, керовані пристроєм in.mix (потрібен встановлений пристрій in.mix).

Клавіатуру можна перевести в режим сну, натиснувши на значок сну, розташований у правому верхньому кутку екрана. Це запобігає перериванню сеансу плавання через бризки води на дисплеї клавіатури.

Ви можете натиснути кнопку Pause або Stop у будь-який час.

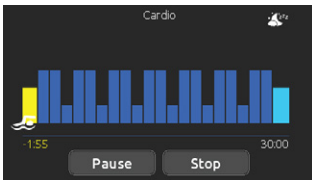

Під час тренування ви можете стежити за своїм розвитком за допомогою іконки плавця, що переміщається праворуч над шкалою тривалості тренування.

Індикатори, керовані пристроєм in.mix, змінюватимуть колір перед кожним інтервалом, інформуючи вас про зміну інтенсивності (потрібен встановлений пристрій in.mix).

У будь-який момент ви можете натиснути кнопку "Pause" або "Stop".

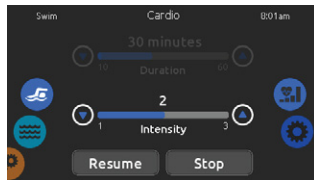

Натисніть "Pause", щоб перервати сеанс плавання. Ви можете змінити рівень інтенсивності тренування або перейти в інші меню, щоб запустити музику.

Торкніться Resume, коли ви будете готові до плавання. Тренування відновиться, але стоп-годинник зворотного відліку часу підготовки не з'явиться.

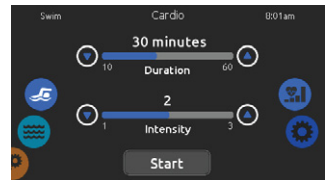

Якщо ви торкнетесь Stop, щоб перервати тренування з плавання, ви зможете змінити тривалість та/або інтенсивність тренування, вибрати іншу вправу або змінити будь-які інші параметри.

Натисніть Start, щоб розпочати тренування з самого початку. Почнеться зворотний відлік часу підготовки.

Інтерфейс користувача - SMART TOUCH

TRAINING DRILLS - POWER / ТРЕНУВАЛЬНІ ВПРАВИ - СИЛОВІ

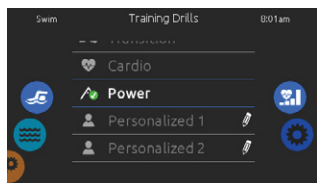

Щоб вибрати тренувальну вправу, торкніться піктограми вправи у верхній частині значка правого колеса.

Якщо ви оберете "Power", це тренування виконуватиме програму піраміди, в якій інтенсивність поступово збільшується до досягнення максимального рівня інтенсивності. Потім інтенсивність поступово знижуватиметься та закінчиться на низькому рівні.

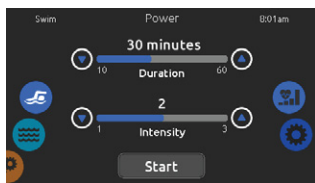

Ви можете регулювати тривалість та інтенсивність тренування Power, натискаючи стрілки вгору та вниз.

Натисніть "Start", коли будете готові.

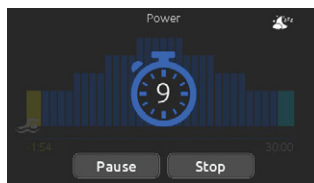

Включіться зворотний відлік часу підготовки, що дозволить зайняти позицію перед початком сеансу плавання. Під час зворотного відліку блиматимуть індикатори, керовані пристроєм in.mix (потрібен встановлений пристрій in.mix).

Клавіатуру можна перевести в режим сну, натиснувши на значок сну, розташований у правому верхньому кутку екрана. Це запобігає перериванню сеансу плавання через бризки води на дисплеї клавіатури.

Ви можете натиснути кнопку Pause або Stop у будь-який час.



Під час тренування можна стежити за своїм розвитком за допомогою значка плавця, що переміщається вправо над шкалою тривалості тренування.

Індикатори, керовані пристроєм in.mix, змінюватимуть колір перед кожним інтервалом, інформуючи вас про зміну інтенсивності (потрібен встановлений пристрій in.mix).

У будь-який момент ви можете натиснути кнопку "Pause" або "Stop".

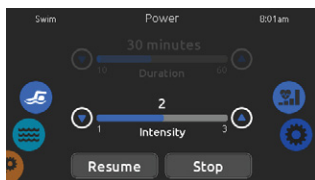

Натисніть "Pause", щоб перервати сеанс плавання. Ви можете змінити рівень інтенсивності тренування або перейти в інше меню, щоб запустити музику.

Торкніться Resume, коли ви будете готові до плавання. Тренування відновиться, але стоп-годинник зворотного відліку часу підготовки не з'явиться.

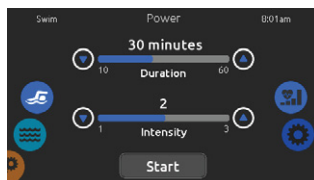

Якщо ви торкнетесь Stop, щоб перервати тренування з плавання, ви зможете змінити тривалість та/або інтенсивність тренування, вибрати іншу вправу або змінити будь-які інші параметри.

Натисніть Start, щоб розпочати тренування з самого початку. Почнеться зворотний відлік часу підготовки.

Інтерфейс користувача - SMART TOUCH

TRAINING DRILLS - PERSONALIZED / ТРЕНУВАЛЬНІ ВПРАВИ - ПЕРСОНАЛІЗОВАНІ

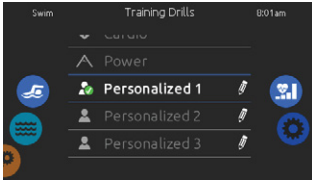

Доступні три персоналізовані тренування, які можна редагувати для створення індивідуальних тренувань.

Торкніться піктограми олівця в правому кінці потрібної вправи, щоб відкрити вікно редагування тренувальної вправи.

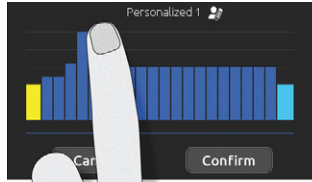

Намалюйте пальцем потрібну схему тренування на екрані.

Назвіть своє персоналізоване тренування, торкнувшись піктограми олівця, розташованого праворуч від назви тренування.



Введіть назву тренування. Після цього натисніть клавішу повернення, щоб повернутися до екрана тренувальних вправ.



Натисніть Confirm, щоб зберегти індивідуальне тренування.

При скасуванні зміни не буде збережено.

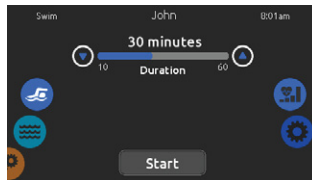

На цій сторінці можна налаштувати тривалість персонального тренування, торкаючись стрілок вгору та вниз.

Натисніть Start, коли ви будете готові.

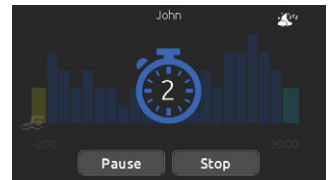

Відобразиться зворотний відлік часу підготовки, що дозволить зайняти позицію перед початком сеансу плавання. Під час зворотного відліку блиматимуть індикатори, керовані вбудованим міксом (потрібен встановлений вбудований мікс).

Клавіатуру можна перевести в режим сну, натиснувши на значок сну, розташований у правому верхньому кутку екрана. Це запобігає перериванню сеансу плавання через бризки води на дисплеї клавіатури.

Ви можете натиснути кнопку Pause або Stop у будь-який час.

Інтерфейс користувача - SMART TOUCH

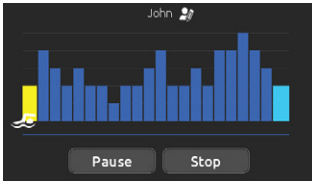

Під час тренування можна стежити за своїм розвитком за допомогою значка плавця, що переміщається вправо над шкалою тривалості тренування.

Індикатори, керовані пристроєм in.mix, змінюватимуть колір перед кожним інтервалом, інформуючи вас про зміну інтенсивності (потрібен встановлений пристрій in.mix).

У будь-який момент ви можете натиснути кнопку "Pause" або "Stop".

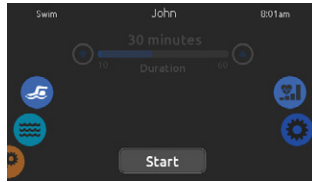

Натисніть "Pause", щоб перервати сеанс плавання.

Натисніть кнопку Resume, коли знову будете готові до плавання. Тренування відновиться, але секундомір зворотного відліку часу не з'явиться.

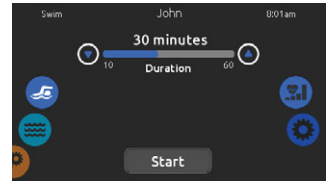

Якщо ви торкнетесь "Stop", щоб перервати тренування з плавання, ви зможете змінити тривалість та/або інтенсивність тренування, вибрати іншу вправо або змінити будь-які інші параметри.

Натисніть Start, щоб розпочати тренування з самого початку. Почнеться зворотний відлік часу підготовки.

Інтерфейс користувача - SMART TOUCH

НАЛАШТУВАННЯ

Ви можете використовувати режим налаштування для керування налаштуваннями системи спа.

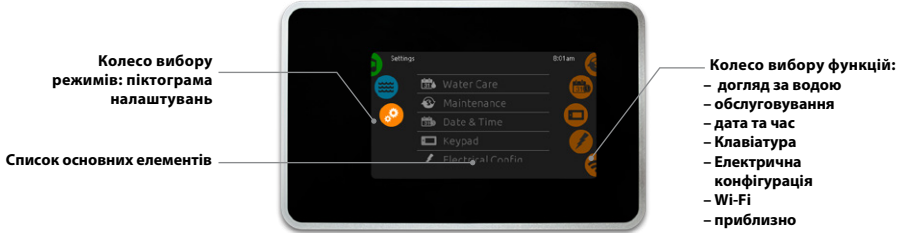

Щоб вибрати режим налаштування, проведіть ліве коліщатко вгору або вниз, доки в центрі не з'явиться меню піктограми налаштувань.

На сторінці налаштувань ви можете отримати доступ до наступного:

- догляд за водою
- обслуговування
- дата та час
- клавіатура
- - Електрична конфігурація
- - Wi-Fi
- Детально

Для вибору пункту проведіть правим коліщатком, доки потрібний значок не буде виділено в центрі, або натисніть назву меню.

ДОГЛЯД ЗА ВОДОЮ

Сторінка "Water care" допоможе вам встановити ідеальні налаштування фільтрації та нагріву.

Виберіть, встановіть або змініть один із 5 запропонованих режимів залежно від ваших потреб у будь-який час.



ДАЛЕКО ВІД ДОМУ

У цьому режимі спа завжди перебуватиме в економічному режимі; задане значення буде знижено на 20° F.



ПОЧАТКОВИЙ

Спа ніколи не перебуватиме в економічному режимі та фільтруватиметься відповідно до конфігурації низького рівня пакета.



ЕНЕРГОЗБЕРЕЖЕННЯ

Спа працюватиме в економічному режимі в піковий годинник дня та повертатиметься до нормального режиму у вихідні дні.



СУПЕР ЕНЕРГІЯ

Спа завжди працюватиме в економічному режимі в години пік, щодня.



ВИХІДНІ

Спа працюватиме в економічному режимі з понеділка по п'ятницю, а у вихідні – у звичайному режимі.

MODIFYING WATER CARE SCHEDULES

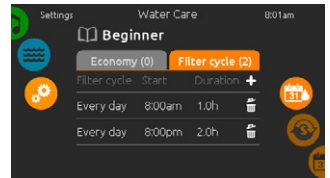
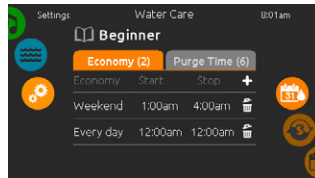
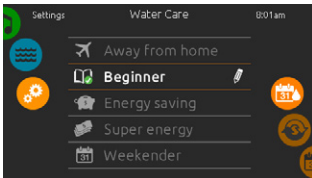

WATER CARE - ДОГЛЯД ЗА ВОДОЮ

Щоб змінити категорію догляду за водою, торкніться піктограми ручки у правому кінці потрібного догляду за водою, щоб відкрити меню догляду за водою.

ECONOMY - ЕКОНОМІЯ

Натисніть вкладку "Economy", щоб змінити розклад економії. Ви можете додавати економічні розклади, торкнувшись символу "+". Щоб видалити розклад, торкніться піктограми бака для сміття в правому кінці потрібного рядка.

FILTER CYCLES - ЦИКЛИ ФІЛЬТРАЦІЇ

Натисніть вкладку Filter cycle, щоб змінити графіки циклів фільтрації. Ви можете додати розклад фільтрації, торкнувшись символу "+". Щоб видалити розклад, торкніться піктограми бака для сміття в правому кінці потрібного рядка.

Інтерфейс користувача - SMART TOUCH

MODIFYING WATER CARE SCHEDULES / ЗМІНА ГРАФІКІВ ДОГЛЯДУ ЗА ВОДОЮ

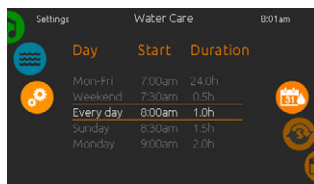
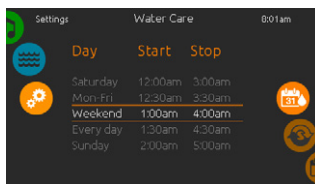

В економічному режимі задане значення буде знижено на 20°F, що означає, що система нагрівання не буде вмикатися, поки температура не впаде на 20°F нижче заданої температури сна.

Графік фільтрації, показаний на екрані, буде застосовуватися до основного насоса фільтрації, швидше за все, до насоса 1. Якщо сна використовується циркуляційний насос, налаштований на роботу 24 години, на екрані замість фільтрації буде показано налаштування продування. Продування запрограмовано на фіксовану кількість хвилин, тому на екрані тривалість буде встановлена на N/A, а змінити можна буде лише час початку.

Ви можете змінити запрограмовані розклади, вибравши один із них і налаштувавши розклад.

У вас є кілька варіантів розкладу (пт-пт, вихідні, щодня або окремі дні). Розклади повторюватимуться щотижня. Час та тривалість встановлюються з кроком 30 хвилин.

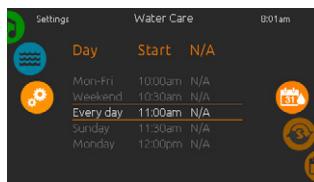
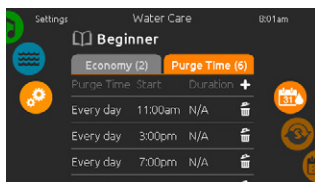

PURGES - ОЧИЩЕННЯ

Виберіть вкладку "Purge", щоб змінити настройки очищення. Ви можете додати очищення, натиснувши на символ "+".

Щоб видалити розклад, натисніть піктограму сміттового бака в правому кінці потрібного рядка.

Ви можете змінити запрограмовані очищення, вибравши одну з них та змінивши розклад.

Ви маєте кілька варіантів розкладу (понеділок-п'ятниця, вихідні, кожен день або окремі дні). Розклад повторюватиметься щотижня. Час та тривалість очищення встановлюються з кроком 30 хвилин. Після того як ви встановили очищення, використовуйте значок календаря, щоб повернутися назад.

Інтерфейс користувача - SMART TOUCH

MAINTENANCE & ERROR LOG / ЖУРНАЛ ТЕХНІЧНОГО ОБСЛУГОВУВАННЯ ТА ПОМИЛОК

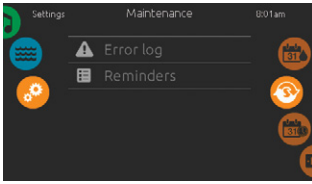

MAINTENANCE - ОБСЛУГОВУВАННЯ

Щоб змінити налаштування технічного обслуговування, проведіть правим коліщатком, доки в центрі не з'явиться піктограма технічного обслуговування. Зі сторінки технічного обслуговування можна отримати доступ до наступного:

- Журнал помилок
- Нагадування

Просто торкніться рядка елемента, який потрібно змінити.

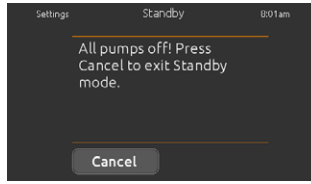

STANDBY - РЕЖИМ ОЧІКУВАННЯ

Режим очікування дозволяє обслуговувати спа-центр. Насоси зупиняться на 30 хвилин і після цього автоматично перезапустяться.

Після перезапуску насосів з'явиться звичайна сторінка.

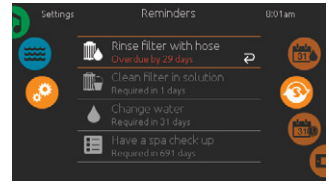

REMINDERS - НАГАДУВАННЯ

Клавіатура Smart Touch забезпечує нагадування про необхідність технічного обслуговування спа, наприклад промивання або очищення фільтра. Кожне завдання має свою тривалість, що базується на нормальному використанні.

Меню нагадування дозволяє перевірити час, що залишився до необхідного обслуговування, а також скинути час після виконання завдання.

Щоб скинути завдання, виберіть його, натиснувши на вигнуту стрілку, та підтвердьте, коли з'явиться запит. Після підтвердження завдання буде скинуто.

DATE AND TIME - ДАТА ТА ЧАС

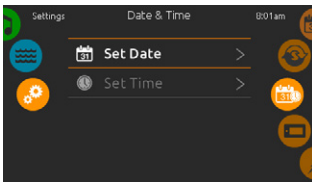

DATE AND TIME - ДАТА ТА ЧАС

Щоб змінити налаштування дати та часу, проведіть правим коліщатком, доки значок дати та часу не буде виділено посередині.

Просто торкніться рядка елемента, який потрібно змінити.

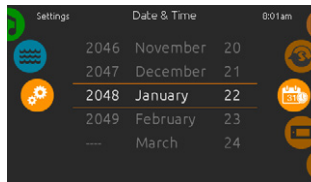

SET DATE - ВСТАНОВИТИ ДАТУ

Тут ви можете налаштувати рік, місяць та дату. Просто проведіть пальцем вгору і вниз по стовпцю, який потрібно змінити, та виберіть потрібне значення. Коли все буде готове, торкніться піктограми календаря у правій частині екрана.

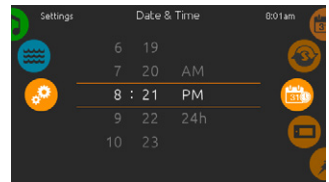

SET TIME - ВСТАНОВИТИ ЧАС

Тут ви можете змінити формат годин, хвилин та часу. Просто проведіть пальцем вгору і вниз по стовпцю, який потрібно змінити, та виберіть потрібне значення. Після цього натисніть значок календаря у правій частині екрана.

Інтерфейс користувача - SMART TOUCH

KEYPAD SETTING / НАЛАШТУВАННЯ КЛАВІАТУРИ

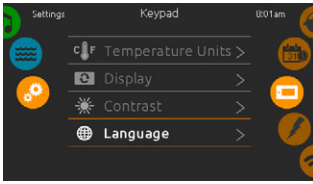

KEYPAD SETTINGS - НАЛАШТУВАННЯ КЛАВІАТУРИ

Щоб змінити налаштування клавіатури, проведіть правим коліщатком, доки значок клавіатури не буде виділено посередині.

Просто торкніться рядка елемента, який потрібно змінити.



TEMPERATURE UNITS - ОДИНИЦІ ВИМІРЮВАННЯ ТЕМПЕРАТУРИ

Використовуйте цю сторінку, щоб встановити або змінити температуру в одиницях F° або C°.

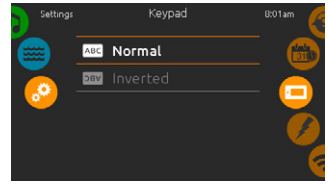

DISPLAY ORIENTATION - ОРІЄНТАЦІЯ ДИСПЛЕЮ

Використовуйте цю сторінку, щоб встановити або змінити нормальну або перевернуту орієнтацію дисплея.

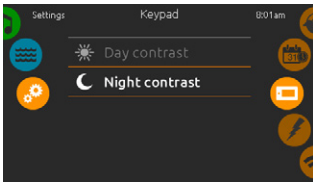

DISPLAY CONTRAST - КОНТРАСТНІСТЬ ДИСПЛЕЮ

Використовуйте цю сторінку, щоб встановити або змінити денний або нічний контраст дисплея.

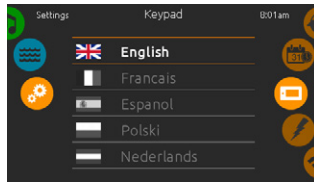

DISPLAY LANGUAGE - МОВА ДИСПЛЕЮ

Використовуйте цю сторінку, щоб встановити або змінити мову дисплея.

KEYPAD LOCK/UNLOCK - БЛОКУВАННЯ / РОЗБЛОКУВАННЯ КЛАВІАТУРИ

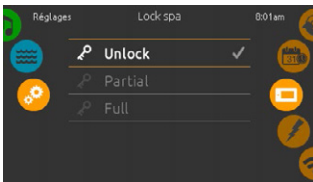

Коли цю опцію увімкнено, користувач може частково або повністю заблокувати клавіатуру. Коли користувач хоче заблокувати клавіатуру, йому пропонується вибрати 4-значний код. Цей же код буде потрібний для розблокування клавіатури. Наступного разу, коли користувач захоче заблокувати клавіатуру, йому буде запропоновано вибрати 4-значний код (така ж функціональність, як у сейфа в готельному номері).

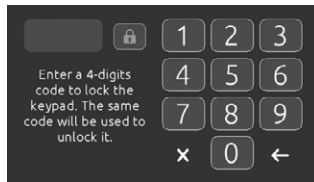

Клавіатуру можна розблокувати за допомогою універсального коду розблокування (3732) або скиданням клавіатури.

Якщо вибрано повне блокування, всі функції блокуються.

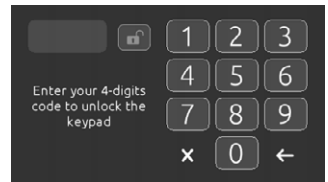

У режимі часткового блокування можна активувати лише аксесуари. У цьому режимі не можна змінювати установки.

Інтерфейс користувача - SMART TOUCH

WIFI

(Ця функція доступна, лише якщо до вашої системи підключено модуль in.touch)

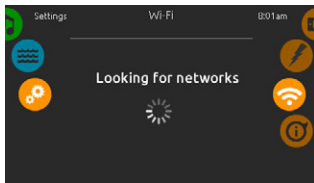

WIFI SETTINGS - НАЛАШТУВАННЯ WIFI

Щоб змінити налаштування мережі wifi, проведіть правим коліщатком, поки значок wifi не буде виділено в центрі.

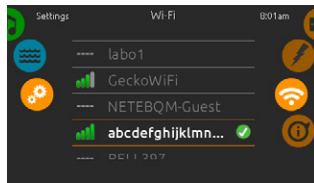

WIFI NETWORKS - МЕРЕЖИ WIFI

Через кілька секунд на екрані з'являться доступні мережі та рівень їх сигналу. Вибрана мережа буде відзначена зеленою галочкою. Проведіть пальцем вгору або вниз, щоб вибрати мережу.



WIFI NETWORK PASSWORD - ПАРОЛЬ МЕРЕЖИ WIFI

Якщо мережа wifi захищена паролем, введіть його, якщо з'явиться запит на клавіатурі. Щоб підтвердити пароль, використовуйте клавішу Enter.

Якщо пароль не потрібний, пристрій in.touch автоматично підключиться.

WIFI



IN.TOUCH MODULE NOT CONNECTED - МОДУЛЬ IN.TOUCH НЕ ПІДКЛЮЧЕНИЙ

Якщо модуль in.touch spa-системи не підключено, з'явиться це повідомлення.

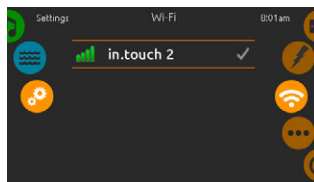

При виявленні модуля in.touch 2 з'явиться повідомлення.

MISCELLANEOUS - РІЗНЕ

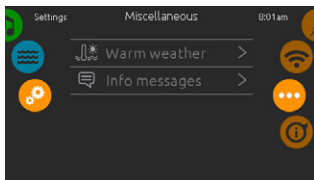

Це меню дає доступ до зміни опції "Warm Weather" та інформаційних повідомлень у медіацентрі.

WARM WEATHER - ТЕПЛА ПОГОДА

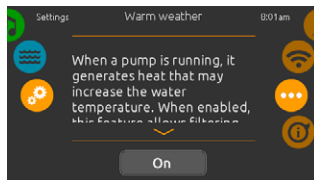

Коли насоси працюють, вони виділяють тепло, яке може підвищити температуру води. Опція "Warm Weather" дає можливість обійти функцію пакетної фільтрації за температурою. Коли опцію "Warm Weather" вимкнено, функція перегріву фільтрації вимкнена, та фільтрація спатриватиме навіть за високої температури води.

ABOUT YOUR SPA SYSTEM / ПРО ВАШУ СПА-СИСТЕМУ

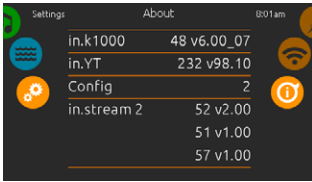

ABOUT - ПРО СИСТЕМУ

Щоб отримати інформацію про вашу систему спа, прокрутіть праве колесо до тих пір, поки значок не буде виділено в центрі.

Відобразиться інформація про номер програмного забезпечення Smart Touch та номери версій різних компонентів вашої системи.

ЕЛЕКТРИЧНА КОНФІГУРАЦІЯ

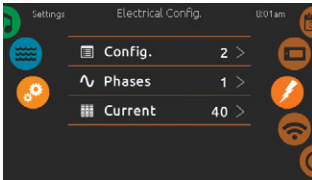

Будь ласка, не вносити зміни до цього розділу, якщо ви не є кваліфікованим електриком. Потрібен пароль.

Щоб отримати пароль, зверніться до представника компанії.



Щоб змінити конфігурацію низького рівня, кількість фаз та вхідний струм вашої системи спа, прокрутіть праве колесо, доки значок електричної конфігурації не буде виділено в центрі.

Інтерфейс користувача - SMART TOUCH

РЕЖИМ АУДІО

(доступно лише при виявленні системою підключеної аудіостанції Aquasoul Pro)



Щоб вибрати режим аудіо, проведіть лівим колесом вгору або вниз, доки в центрі не з'явиться меню аудіо.

На сторінці Audio ви можете отримати доступ до наступного:

- Увімкнення/вимкнення Aquasoul Pro
- Калібрування динаміка
- перемикач джерел звуку
- сполучення по блютуз

Щоб вибрати елемент, пересувайте праве колесо, доки потрібний значок не буде виділено в центрі.

ON/OFF|УВІМК/ВИМК

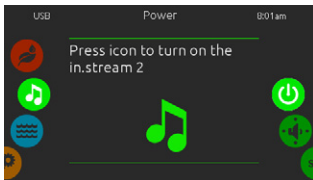

TURN AQUASOUL PRO ON - ВКЛЮЧЕННЯ AQUASOUL PRO

Просувайте праве колесо, доки в центрі не буде виділено піктограму живлення. Натисніть значок звуку в центрі екрана, щоб увімкнути Aquasoul Pro.

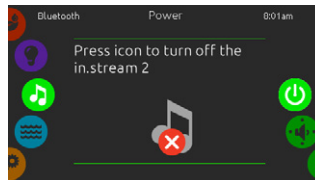

TURN AQUASOUL PRO OFF - ВИМКНУТИ AQUASOUL PRO

Натисніть значок звуку в центрі екрана, щоб вимкнути Aquasoul Pro.



MAIN DISPLAY - ГОЛОВНИЙ ЕКРАН

Натисніть Play / Pause, щоб розпочати або призупинити відтворення аудіофайлів.

Перетягніть повзунок гучності для регулювання гучності або натисніть кнопку вимкнення звуку, щоб вимкнути або вимкнути звук.

Натисніть кнопку останнього або наступного треку, щоб перейти до попередньої пісні або пропустити наступну.

SPEAKER CALIBRATION/ КАЛІБРУВАННЯ ДИНАМІКІВ

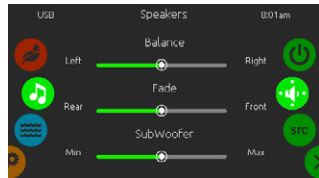

TO CALIBRATE YOUR SPEAKERS - ДЛЯ КАЛІБРУВАННЯ ДИНАМІКІВ

Просувайте праве колесо, доки в центрі не буде виділено піктограму калібрування динаміків.

Ви можете виконати калібрування:

- Баланс
- Згасання
- Сабвуфер

Використовуйте повзунки для калібрування динаміків на бажаний рівень.

Повзунки згасання та сабвуфера з'являться на екрані, лише якщо на Aquasoul Pro встановлені відповідні колонки.

AUDIO SOURCE SELECTOR/ ПЕРЕМИКАЧ ДЖЕРЕЛ ЗВУКУ

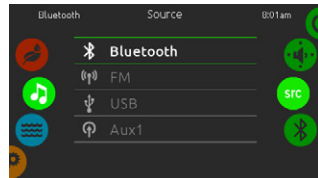

TO SELECT AN AUDIO SOURCE - ЩОБ ВИБРАТИ ДЖЕРЕЛО ЗВУКУ

Просувайте праве колесо, доки значок джерела не буде виділений у центрі.

У списку меню доступні такі джерела:

- Bluetooth
- FM
- USB
- Aux. 1

Просто виберіть потрібний для використання.

Зверніть увагу, що в меню джерел відображатимуться лише джерела, встановлені на Aquasoul Pro. Зверніть увагу, що функції Play/Pause і Change Track застосовні до пристроїв, що використовують технологію Bluetooth і USB, і не працюватимуть, якщо в якості джерела вибрано AUX. Зверніться до розділу "Підключення Aquasoul Pro", щоб дізнатися, як підключити пристрій Bluetooth.

BLUETOOTH PAIRING/ СПОЛУЧЕННЯ BLUETOOTH

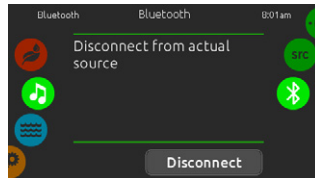

Якщо ви використовуєте пристрій з технологією Bluetooth, він повинен бути підключений до роботи.

Просувайте праве колесо, доки в центрі не висвітиться значок синього зуба. Потім дотримуйтесь інструкцій на екрані.

Якщо пристрій з технологією Bluetooth підключено до Aquasoul Pro, ви можете вимкнути його, натиснувши кнопку Disconnect у нижній частині екрана.

Це також не дозволить Aquasoul Pro автоматично підключатися до цього конкретного пристрою, доки він не буде знову підключений за допомогою самого пристрою.

SANITIZATION MODE/РЕЖИМ ЗНЕЗРАЖЕННЯ

(Доступно тільки в тому випадку, якщо система виявляє підключену систему знезараження чистої води)



Щоб вибрати режим дезінфекції, проведіть ліве коліщатко вгору або вниз, доки в центрі не висвітлиться меню значка in.clear.

На сторінці санітарної обробки ви можете отримати доступ до наступного:

- in.clear увімк./вимк
- рівень посилення
- бромований заряд
- рівень обслуговування

Щоб вибрати елемент, пересувайте праве колесо, доки потрібний значок не буде виділено в центрі.

ON/OFF|УВІМК/ВИМК

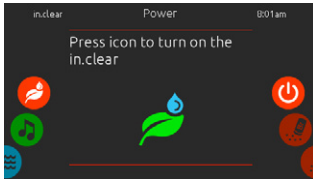

TURN IN.CLEAR ON - УВІМКНУТИ IN.CLEAR

Просувайте праве коліщатко, доки значок живлення/вимкнення живлення не буде виділено посередині. Натисніть значок in.clear, щоб увімкнути in.clear.

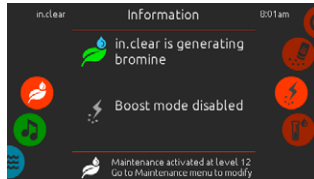

IN.CLEAR ACTIVITY SCREEN - ЕКРАН ДІЯЛЬНОСТІ IN.CLEAR

На екрані з'явиться екран інформації про діяльність in.clear.

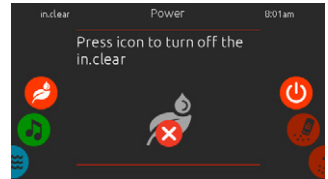

TURN IN.CLEAR OFF - ВИМКНУТИ IN.CLEAR

Натисніть піктограму живлення/вимикання, щоб вимкнути in.clear.

РІВЕНЬ BROMICHARGE™

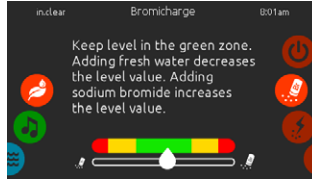

При проведенні тесту манометр BromiCharge™ показує приблизний рівень натрію броміду у воді спа.

Щоб провести тест води, пересувайте праве колесо, доки в центрі не з'явиться піктограма додавання BromiCharge™.

Немає потреби додавати бромід натрію, якщо індикатор знаходиться в зеленій зоні.

При додаванні броміду натрію індикатор манометра поступово зміщуватиметься праворуч. При додаванні до спа чистої води індикатор зміщуватиметься вліво.

Щоб досягти потрібного рівня, запустіть насоси та додайте 227 г (5 фунтів) BromiCharge™ за один раз і завжди давайте 5 хвилин на реакцію індикатора, перш ніж додавати більше броміду натрію.

Для досягнення оптимальної продуктивності слід орієнтуватися на зелену зону центральної частини манометра.

РІВЕНЬ ПОСИЛЕННЯ

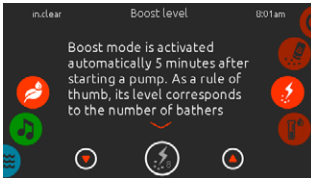

MODIFY THE BOOST LEVEL - ЗМІНА РІВНЯ ПОСИЛЕННЯ

Режим Boost автоматично активується через 5 хвилин після запуску насоса. Режим Boost збільшує швидкість генерації броміду для підтримки прозорості, чистоти та м'якості води. Як правило, його рівень відповідає кількості тих, що купуються.

Щоб змінити рівень живлення, прокрутіть праве колесо, доки піктограма живлення не загориться посередині, і натискайте клавіші зі стрілками вгору або вниз, щоб налаштувати рівень. Натисніть піктограму рівня, щоб підтвердити свій вибір.

MAINTENANCE LEVEL/РІВЕНЬ ОБСЛУГОВУВАННЯ



Використовуйте тест-набір для перевірки рівня бром. Він має бути в межах 3-5 ppm. Якщо рівень бром залишається в цьому діапазоні протягом 3 днів поспіль, то рівень підтримки добре відрегульований.

MODIFY THE MAINTENANCE LEVEL - МОДИФІКАЦІЯ РІВНЯ ТЕХНІЧНОГО ОБСЛУГОВУВАННЯ

Щоб перевірити або змінити рівень технічного обслуговування, пересувайте праве колесо, доки значок технічного обслуговування не буде виділено в центрі. Рекомендований рівень технічного обслуговування – 12. Використовуйте клавіші зі стрілками вгору або вниз для налаштування рівня. Зверніть увагу, що рівень може бути налаштований з кроком 2 за допомогою клавіш зі стрілками вгору та вниз.

Інакше перевірте рівень бром наступного дня. Якщо бром не знаходиться в діапазоні 3-5 і перевищує 5 ppm, зменшіть рівень підтримки. Якщо бром нижче 3 ppm, збільште його. Повторюйте, поки тест не покаже рівень бром в діапазоні 3-5.

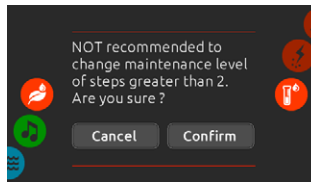

Зверніть увагу, що не рекомендується змінювати рівень технічного обслуговування з кроком понад 2. Тут система запросить підтвердження.

Інтерфейс користувача - SMART TOUCH

COLOR MODE/КОЛЬОРОВИЙ РЕЖИМ

(доступно лише при виявленні in.mix серед спа-центру)



За замовчуванням при вході в меню in.mix вибирає зону 2. Для вибору режиму кольору проведіть ліве колесо вгору або вниз, поки меню значка in.mix не буде виділено посередині. На сторінці кольору ви можете отримати доступ до наступного:

- Вибір зони
- Синхронізація зон
- Зміна кольорів
- Інтенсивність
- Увімкнення/вимкнення

ФУНКЦІЇ IN.MIX

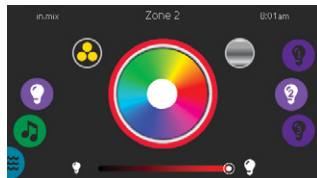

ZONE SELECTION - ВИБІР ЗОН

Щоб вибрати зону, повертайте праве колесо, доки потрібний значок не буде виділено в центрі.

Цей вибір дозволяє змінювати колір.

CHANGING COLORS - ЗМІНА КОЛЬОРІВ

Після вибору зони використовуйте колірне колесо, щоб вибрати потрібний колір, або піктограму веселки, щоб отримати зміну кольорів.

Значок веселки чергується між повільними переходами, швидкими переходами та звичайним вибором кольору.

ON/OFF - УВІМК/ВИМК

Є два способи увімкнути або вимкнути in.mix. Перший – за допомогою значка "Light" на екрані SPA. Другий спосіб – доторкнутися до значків лампочок, розташованих з кожного боку від смуги інтенсивності.

SYNCHRONIZING ZONES - СИНХРОНІЗАЦІЯ ЗОН

Значок синхронізації/десинхронізації дозволяє узгодити колір вибраної зони з іншими зонами.

INTENSITY - ІНТЕНСИВНІСТЬ

Розташований у нижній частині екрана повзунок дозволяє змінювати інтенсивність кольору.

Інтерфейс користувача - SMART TOUCH

TOO MUCH WATER ON DISPLAY - ЗАБАГАТО ВОДИ НА ДИСПЛЕІ



WIPE SCREEN - ЕКРАН ПРОТИРАННЯ

Це повідомлення з'являється, якщо ви знайдете занадто велику кількість води на сенсорному екрані. Просто витріть надлишки води.

INSTALLATION ERROR MESSAGES - ПОВІДОМЛЕННЯ ПРО ПОМИЛКИ ПРИ ВСТАНОВЛЕННІ

При підключенні Smart Touch до системи спа можна побачити одне з двох повідомлень про помилку. Будь ласка, дотримуйтеся інструкцій у повідомленні або зв'яжіться з дилером для отримання додаткової інформації.

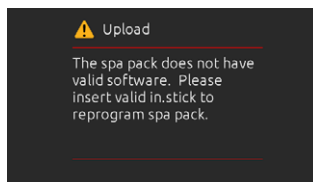
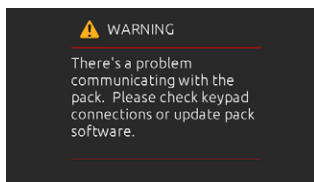

Список та визначення повідомлень про помилки на екрані:
<http://geckokeypads.com/k1000errormessages>

SMART WINTER MODE (SWM) - ІНТЕЛЕКТУАЛЬНИЙ ЗИМОВИЙ РЕЖИМ (SWM)

У блоці управління встановлено датчик термометра, який вимірює температуру машини. Він відстежує, наскільки холодно зовні кожуха, включаючи ізоляцію, та включає час від часу двигуни, щоб направити гарячу воду в машини, щоб уникнути замерзання.

Режим SWM (інтелектуальний зимовий режим) не вмикається, якщо датчик вимірює температуру вище 21 °C. Однак якщо температура впаде нижче цього значення, він увімкнеться на 24 години.

- Якщо температура 20-16 градусів, то двигуни працюватимуть 1 хвилину кожні 2 години.
- Якщо температура 15-13 градусів, то двигуни працюватимуть 1 хвилину щогодини.
- Якщо температура 12-11 градусів, то двигуни працюватимуть 1 хвилину кожні 30 хвилин.
- Якщо температура 10 градусів (або менше), двигуни працюватимуть 1 хвилину кожні 15 хвилин.

Це функція безпеки, яку не можна вимкнути!

WARM WEATHER FUNCTION - ФУНКЦІЯ ТЕПЛОЇ ПОГОДИ

Під час циклу фільтрації кінетичне тепло, що виробляється циркуляційними двигунами, передається воді в басейні, тому температура води в басейні може піднятися вище за встановлену на панелі управління. Блок управління безперервно контролює температуру води під час циклу фільтрації, і якщо вона піднімається вище за задану більш ніж на 3 градуси Цельсія, він автоматично скорочує тривалість періоду фільтрації, щоб вода не перегрівалася.

Крім постійного вимірювання температури води він автоматично змінює тривалість періоду фільтрації, але фільтрує не менше 4 годин, якщо спа оснащений циркуляційним мотором, або не менше 2 годин, якщо вода фільтрується масажним мотором. Цю функцію можна вимкнути лише у гідромасажних басейнах, оснащених кольоровим сенсорним екраном.

ЕКСПЛУАТАЦІЯ ТУРБИНИ

ВИМКНЕННЯ ТА ВКЛЮЧЕННЯ ТУРБИНИ:

Увімкніть турбонасос на k1000 Smart Touch, після чого пристрій можна увімкнути натисканням кнопки .

За 7-10 секунд турбіна почне працювати на мінімальній швидкості.

Пристрій можна вимкнути, натиснувши кнопку .

Швидкість турбіни зменшиться, і вона вимкнеться через 5-6 секунд вимкніть значок насоса на k1000 Smart Touch.

КОНТРОЛЬ ШВИДКОСТІ:

 швидкість протіччї можна збільшити, натиснувши на кнопку (7 швидкостей).

 швидкість протіччї можна зменшити, натиснувши на кнопку (7 швидкостей).

 підсвічування кнопок керування активне протягом 10 секунд після натискання кнопки.

Кнопки **P1; P2; P3; P4** не використовується для наших басейнів.

УВАГА!

Коли турбіна увімкнена, ротор завжди рухається як мінімум на мінімальній швидкості.



**ПУЛЬТ ДИСТАНЦІЙНОГО
КЕРУВАННЯ З КОЕФІЦІЄНТОМ
ЗАХИСТУ IP67**

4 BUTTON PANEL - 4-КНОПОЧНА ПАНЕЛЬ

AUXILIARY KEYPAD FOR YOUR SPA - ДОПОМІЖНА КЛАВІАТУРА ДЛЯ ВАШОГО СПА

4-кнопкова панель – це допоміжна клавіатура, призначена для встановлення як друга клавіатура у вашому спа. Вона дозволяє керувати аксесуарами, зручно розташувавшись у спа-центрі.

Її поверхневе кріплення дозволяє легко встановити її у різних місцях навколо спа.

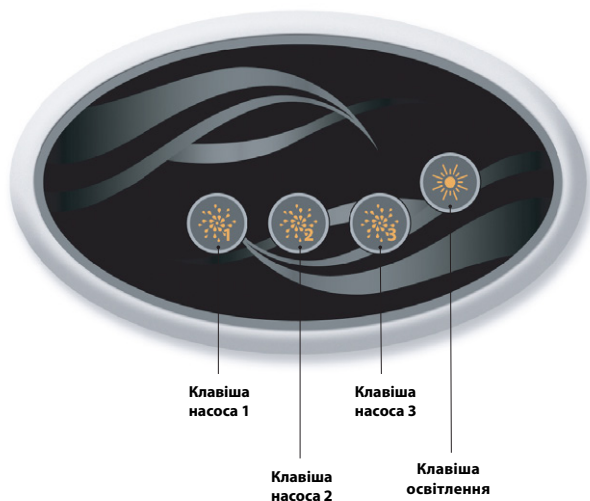

ONE SINGLE BUTTON PANEL - ОДНОКНОПОЧНА ПАНЕЛЬ

AUXILIARY KEYPAD FOR YOUR SPA - ДОДАТКОВА КЛАВІАТУРА ДЛЯ ВАШОГО СПА

Ця однокнопкова панель є також допоміжною клавіатурою, призначеною для встановлення як другу клавіатуру в спа. Вона дозволяє активувати насос спа, що відноситься до відповідної секції.

Поверхня панелі дозволяє легко встановити її у будь-якому місці навколо спа.



Додаткові аксесуари - AQUASOUL PRO

AQUASOUL PRO

AUDIO STATION FOR SPAS
- АУДИОСТАНЦІЯ ДЛЯ СПА-САЛОНІВ



Аудіосистема Aquasoul Pro пропонує вам ідеальний засіб для привнесення музики до спа. Aquasoul Pro проста в установці та сумісна з численними джерелами звуку. Наприклад, ви можете підключити Aquasoul Pro до iPod за допомогою допоміжного аудіовходу або відтворювати музику бездротового зв'язку за допомогою мобільного пристрою Bluetooth. Слухайте музику у форматі MP3, збережену на флеш-диску USB, або налаштуйтеся на вибрану FM станцію за допомогою вбудованого FM-приймача Aquasoul Pro. Залежно від конфігурації Aquasoul Pro може працювати з 4 динаміками і одним сабвуфером. Аудіостанція може використовуватися для заряджання більшості мобільних пристроїв, що представлені на ринку, за допомогою вбудованого контролера зарядного пристрою USB. Завдяки власному універсальному джерелу живлення, Aquasoul Pro можна використовувати в будь-якій точці світу. Всі електронні схеми поміщені в інноваційно розроблений та бризкозахисний пластиковий корпус.

Aquasoul Pro оснащений найсучаснішими аудіопідсилювачами класу D. Цей тип підсилювачів дуже енергоефективний і розсіює набагато менше тепла, ніж будь-яка аналогічна аудіосистема для спа-центру. Залежно від вибраної конфігурації Aquasoul Pro дозволяє зручно керувати музикою з основної клавіатури або може використовуватися як автономна система.

Основні характеристики

- Повністю бризкозахисний (IPx5)
- Вбудоване універсальне джерело живлення
- 1 допоміжний вхід
- Сумісний USB-порт
- Вбудований FM-приймач із зовнішньою антеною
- Bluetooth-приймач
- Контролер зарядного пристрою USB для мобільних пристроїв
- До 4 динаміків та один сабвуфер

ОГЛЯД

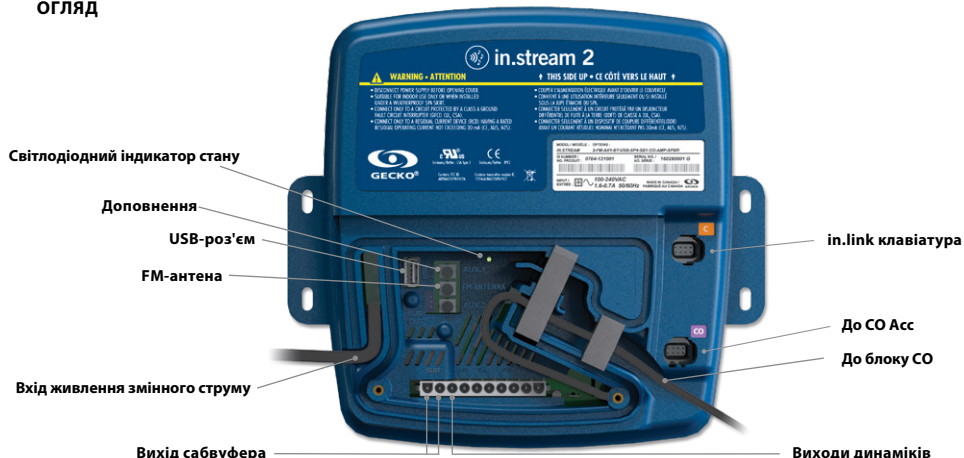

Додаткові аксесуари - AQUASOUL PRO

Залежно від вибраної конфігурації Aquasoul Pro може підтримувати до 4 динаміків, 1 сабвуфер, допоміжний вхід, USB-з'єднання з можливістю заряджання 1 А, прийом FM-радіо та потокове мовлення Bluetooth.

З сумісною клавіатурою можна повністю контролювати функції Aquasoul Pro, не виходячи зі сна.

Як опція пропонується водонепроникний корпус in.p4, що забезпечує захист iPod або смартфона.

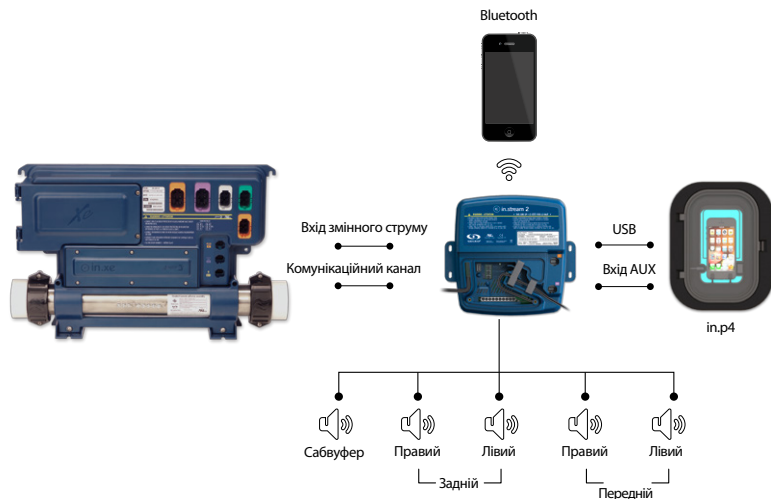

ПІДКЛЮЧЕННЯ

ПІДГОТОВКА



ЩОБ УНИКНУТИ УРАЖЕННЯ ЕЛЕКТРИЧНИМ СТРУМОМ НЕ ПІДКЛЮЧАЙТЕСЯ ДО ЕЛЕКТРОМЕРЕЖІ ПРИ ЗНЯТІЙ КРИШЦІ.



За допомогою хрестової викрутки викрутіть гвинти кришки з переднього боку апарата.



Зніміть кришку та відкладіть убік прокладки пінопласту, розташовані в каналі для проводів.

Додаткові аксесуари - AQUASOUL PRO

ПІДКЛЮЧЕННЯ

ПІДКЛЮЧЕННЯ ДИНАМІКІВ ТА САБВУФЕРА



Проводка 2 класу

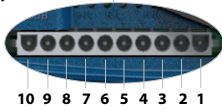

Вихідні клеми динаміків та сабвуфера розташовані на 10-контактному роз'ємі MATE-N-LOK з маркуванням "SUB R-R R-L F-R F-L".



УВАГА: AQUASOUL PRO НЕ ПОСТАВЛЯЄТЬСЯ З КОЛОНКАМИ І СУПУТНИМ ПРОВІДКОМ. ПІДКЛЮЧЕННЯ АУДИОСИСТЕМИ ТА ДИНАМІКІВ ПОВИННО БУТИ ВИКОНАНО КВАЛІФІКОВАНИМ ПЕРСОНАЛОМ ЗА СХЕМОМ "ПРОВІДКА КЛАСУ 2".

Контакти роз'єму	Ідентифікація
1	Передній лівий динамік (+)
2	Передній лівий динамік (-)
3	Передній правий динамік (-)
4	Передній правий динамік (+)
5	Задній лівий динамік (+)
6	Задній лівий динамік (-)
7	Задній правий динамік (-)
8	Задній правий динамік (+)
9	Сабвуфер (+)
10	Сабвуфер (-)



Для підключення власного акустичного кабелю або додаткового адаптера вставте 10-контактний роз'єм у відповідний роз'єм. Прокладіть дроти через формований канал розвантаження натягу, як показано на малюнку.

Додаткові аксесуари - AQUASOUL PRO

CONNECTIONS - ПІДКЛЮЧЕННЯ

СПОРУДЖЕННЯ З ПРИСТРОЕМ З ПІДТРИМКОЮ BLUETOOTH

Aquasoul Pro може відтворювати музику з будь-якого пристрою, оснащеного бездротовою технологією Bluetooth, проте для цього необхідно з'єднати мобільний пристрій з аудіоприймачем. Система готова до пари, якщо вона ще не підключена до іншого пристрою. Для сполучення пристрою переконайтеся, що ви знаходитесь досить близько до Aquasoul Pro, що він увімкнений і перебуває в режимі Bluetooth.

ВИКОНАЙТЕ НАСТУПНІ ДІЇ ДЛЯ СПОРУДЖЕННЯ ПРИСТРОЮ

1. Відкрийте налаштування Bluetooth у пристрої. Розташування параметрів залежить від пристрою.
2. Переконайтеся, що Bluetooth увімкнено.



3. Виберіть "in.stream 2" у списку знайдених поблизу пристроїв Bluetooth.
4. Якщо з'явиться запит, введіть 5555 як PIN-код.



ПРИМІТКА: У базовій конфігурації (без підключення до клавіатури або контролера) Aquasoul Pro працює в режимі Bluetooth. В іншому випадку, будь ласка, зверніться до посібника користувача вашої конкретної клавіатури для отримання детальної інформації про функції Aquasoul Pro.

5. Після завершення пари виберіть in.stream 2. Коли на екрані з'явиться напис "connected", Aquasoul Pro буде готовий розпочати відтворення вибраного аудіо.



Примітка: Якщо пристрій виходить із зони дії і втрачає зв'язок, він повинен автоматично перепідключитися, як тільки виявиться досить близьким. Це відбудеться без повторного проходження через меню.

Aquasoul Pro зберігає у пам'яті до 8 пристроїв. Якщо один із трьох останніх підключених пристроїв знаходиться в радіусі дії і у нього увімкнено Bluetooth, воно автоматично підключиться до Aquasoul Pro.

Якщо кілька пристроїв знаходяться в радіусі дії і вже були пов'язані з Aquasoul Pro, пріоритет буде відданий пристрою, який першим було виявлено в пам'яті Aquasoul Pro.

MY MUSIC

NO EXTERNAL CONTROL UNIT/БЕЗ ЗОВНІШНЬОГО БЛОКУ КЕРУВАННЯ



1. Прослуховування музики через Bluetooth

1.1 Сполучення пристроїв Bluetooth

1. Увімкніть пристрій Bluetooth
2. Виберіть ProwBT/MyMusic з доступних пристроїв та з'єднайте пару (не потрібно пароля). Одночасно з Bluetooth-медіаплеєром може бути поєднано лише один Bluetooth-пристрій.

1.2 Прослуховування музики через пристрій Bluetooth

1. Режим Bluetooth активується одразу після сполучення з пристроєм Bluetooth.
2. Відтворіть музику на пристрої та Bluetooth Media Player забезпечить відтворення звуків.
3. Натисніть кнопку PLAY/PAUSE, щоб відтворити або призупинити музику.
4. Натисніть кнопки FAST REWIND/FORWARD, щоб відтворити попередній/наступний трек.
5. Пісні/треки та гучність можна настроїти безпосередньо на пристрої Bluetooth або за допомогою пульта дистанційного керування.

Ми хотіли б повідомити, що для підключення нових колонок 2.0 потрібен PIN-код. Номер PIN-коду: 2288

Додаткові аксесуари - UV-C

УЛЬТРАФІОЛЕТОВЕ ОЧИЩЕННЯ ВОДИ

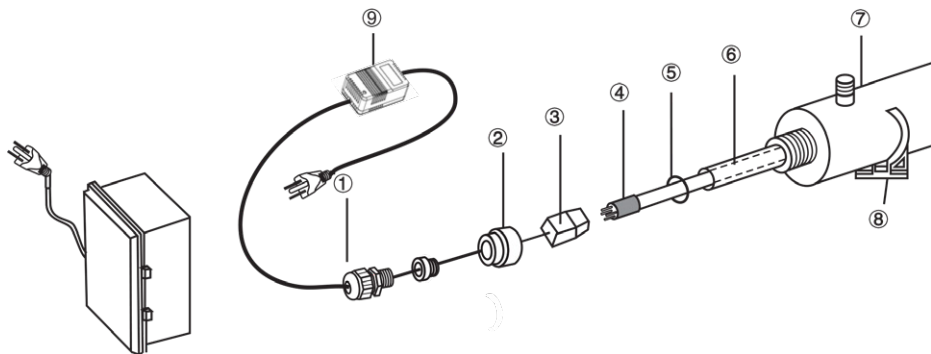

1- Водостійка кришка
2- Алюмінієва гайка

3- Корпус лампи, виведення дроту

4- Ультрафіолетова бактерицидна лампа

5- Гумове кільце ущільнювача

6- Кварцова втулка

7- Камера

8- Щипці

9- Трансформатор

ПОПЕРЕДЖЕННЯ: БАКТЕРИЦИДНІ УЛЬТРАФІОЛЕТОВІ ПРОМЕНІ ШКІДЛИВІ ДЛЯ ОЧЕЙ, ШКІРИ. ІНТЕГРАЦІЯ:

1. Встановіть стерилізаційне обладнання у легкодоступному, добре освітленому місці для зручності спостереження та обслуговування.
2. Зафіксуйте затискач на рамі.
3. Вставте камеру за допомогою затискачів.
4. Підключіть до водопроводу.
5. Вставте кварцову гільзу, кільце ущільнювача, лампу.

ВАЖЛИВО: НЕ ДОТРИМАЄТЕСЯ ДО КВАРЦЕВОЇ ГІЛЬЗИ АБО СТОРІН ЛАМПИ, ТРИМАЙТЕ ЇЇ ТІЛЬКИ ЗА ДВА КІНЦІ.

Ультрафіолетова лампа та кварц можуть бути легко пошкоджені. Будьте обережні при знятті або заміні лампи або кварцової гільзи.

- a. Зніміть гайку. (2).
- b. Обережно посуňte кварцову втулку (6) з одного кінця камери на інший.
- c. Надіньте кільце ущільнювача (5) на вільні кінцеві точки кварцової втулки.
- d. Клацніть алюмінієву гайку рукою (2).
- e. Вставте лампу (4) у кварцову гільзу.
- f. Підключіть лампу до корпусу.
- g. Прикрутіть гайку до камери, а потім прикрутіть водонепроникну кришку (1) до гайки (2).
- h. Відкрийте кран і перевірте, чи пристрій не протікає. При необхідності відремонтуйте.
- l. Підключіть пристрій до електромережі. Використовуйте розетку, оснащену переривником ланцюга замикання (GFCI).

Про несправність UV-C-дезінфектора води свідчить світлодіодний логотип, що миготить червоним кольором. У цьому випадку необхідно замінити флуоресцентну трубку.

ЗАМІНА ЛАМПИ ТА ОБСЛУГОВУВАННЯ УФ-СИСТЕМИ

Важливо: Не торкайтеся кварцової гільзи або бокових боків лампи, тримайте її тільки за кінці.

1. Вийміть вилку з розетки.
2. Щоб зменшити тиск, вимкніть та злийте воду з пристрою.
3. Зніміть кришку з ПВХ (1) та викрутіть алюмінієву гайку (2).
4. Обережно витягніть лампу (4) приблизно на 5 см від камери (7).
5. Тримавши лампу за кінець, обережно зніміть корпус лампи (3) на вільному кінці.
6. Обережно вийміть лампу з камери.
7. Обережно зніміть кільце ущільнювача (5) з кінця кварцової гільзи.
8. Обережно зніміть кварцову втулку.
9. Для повторного встановлення виконайте інструкції з 1 до 8 у зворотному порядку.

10. РЕКОМЕНДАЦІЇ З ТЕХНІЧНОГО ОБСЛУГОВУВАННЯ:

Для того, щоб стерилізатор працював правильно і з максимальною ефективністю, користувач повинен виконувати наступні завдання з технічного обслуговування.

1. Очищення, заміна кварцової втулки:
 - a) Кварцову втулку слід чистити розчином склаочисника кожні 6-12 місяців.
 - b) Кварцова втулка підлягає заміні кожні 24 місяці.
2. Заміна УФ-лампи рекомендується після 8-9000 годин роботи (близько 12 місяців безперервної роботи).
3. Для придбання змінних деталей звертайтеся до головного офісу або до місцевих представників нашої компанії.

OZONE DISINFECTION - ОЗООНОВА ДЕЗИНФЕКЦІЯ

ФІЛЬТРАЦІЯ ТА ОЗОН

У системі без циркуляційних двигунів під час фільтрації включається низьке налаштування масажного двигуна та генератор озону. У системі з циркуляційним двигуном озон запускається у системі з циркуляційним двигуном. Система запрограмована на заводі на вечірній цикл фільтрації, оскільки ввечері ціни на електроенергію можуть бути нижчими

(За умови, що час доби встановлено правильно). Час та тривалість фільтрації програмуються. Другий цикл фільтрації може бути введений довільно. На початку кожного циклу фільтрації форсунки та двигун починають очищати труби та забезпечувати належну якість води.

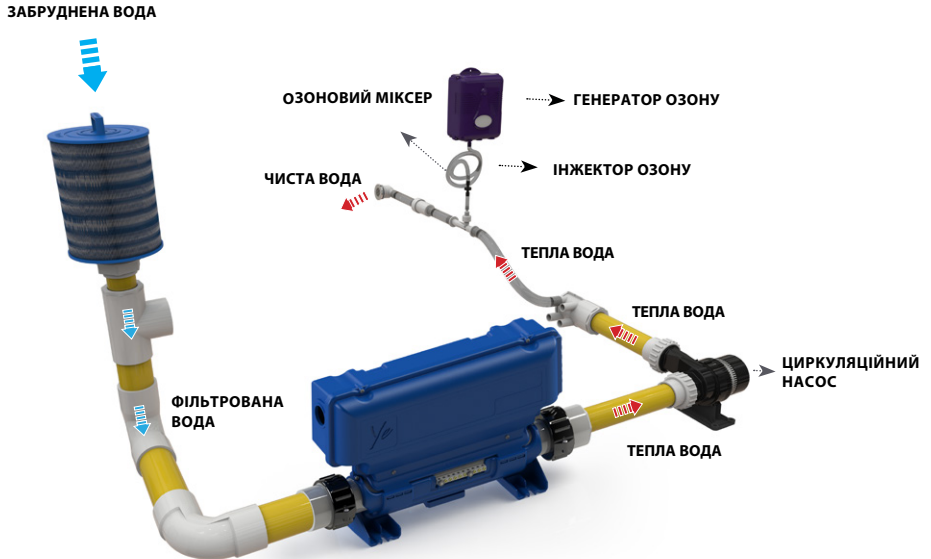

Додаткові аксесуари - IN.GRID



ВСТАНОВЛЕННЯ

Сітка in.grid забезпечує підключення до нормально розімкнутого реле із сухим контактом на пружному гнізді. Роз'єм допускає підключення голого дроту. Кабель має бути пропущений через уже встановлений водонепроникний гермоввод. Використовуйте кабелі від AWG 24 до AWG 16. Використовуйте кабель із круглою оболонкою, що підходить для водонепроникного гермовводу. Діаметр повинен бути від 0,090 до 0,250. Сухий контакт розрахований на низьку напругу максимум 24 В та 4 А.

in.grid

ГНУЧКИЙ СПОСІБ КЕРУВАННЯ ЗОВНІШНІМИ ДЖЕРЕЛАМИ ТЕПЛА ДЛЯ ВАШОГО СПА

Наш новий інтерфейс системи дозволяє вибирати, використовувати та синхронізувати альтернативні джерела тепла для ефективної підтримки температури води у спа. Він також служить концентратором для підключення до чотирьох однокнопкових перемикачів і одного 4-кнопкового допоміжного перемикача.

Підключений до серії Y, in.grid дає переваги використання альтернативних джерел нагріву. Підключена до порту CO вашої системи керування спа, in.grid діятиме як диспетчер зовнішніх джерел опалення, таких як ваш тепловий насос або центральна система опалення будинку.

З in.grid ви можете вибрати один із чотирьох режимів роботи, який підходить вам найбільше, залежно від вашої зовнішньої системи опалення та клімату. Інтелектуальні режими допоможуть вам отримати більше користі із зовнішнього джерела тепла та оптимізувати економію.



до теплового насоса або центральної системи гарячого водопостачання

Додаткові аксесуари - IN.GRID

ВСТАНОВЛЕННЯ ІЗ ЗОВНІШНІМ ТЕПЛОВИМ НАСОСОМ АБО ГАЗОВИМ НАГРІВАЧЕМ

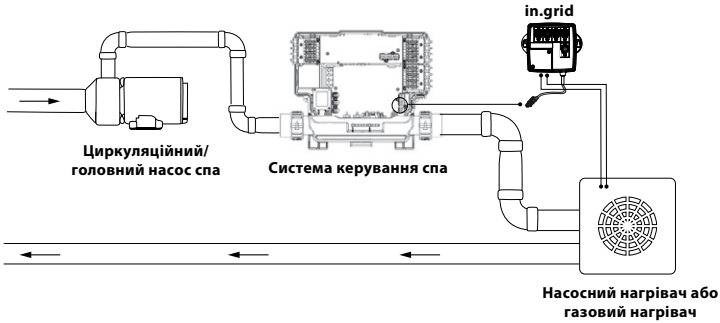

- ⚠ **ВАЖЛИВО:** Ваш тепловий насос або газовий нагрівач повинні мати всі захисти від обмеження витрат і температури.
- ⚠ Ваш тепловий насос або газовий нагрівач повинні бути підключені до системи керування спа серії Y. Переконайтеся, що зовнішня система опалення завжди підключається до того ж фільтра водопроводу, що й нагрівач системи керування спа (як показано на малюнку вище).
- ⚠ Пристрій має бути встановлений після системи керування спа (як показано на малюнку вище).

- ⚠ Ви повинні бути впевнені, що насосний нагрівач або газовий нагрівач встановлений на максимальну задану температуру. Регулювання температури води буде здійснюватися за допомогою системи керування спа шляхом налаштування заданого значення на клавіатурі спа.
- ⚠ Сухий контакт in.grid повинен бути підключений до входу для провідного дистанційного керування температури зовнішньої системи опалення. Напруга має бути нижчою за 24 В.
- ⚠ Якщо система керування in.grid використовується з газовим нагрівачем, вхід для дистанційного керування температурою зазвичай називається "Вимикач пожежного".

ВСТАНОВЛЕННЯ З ТЕПЛОБІМННИМ ПРИСТРОЄМ

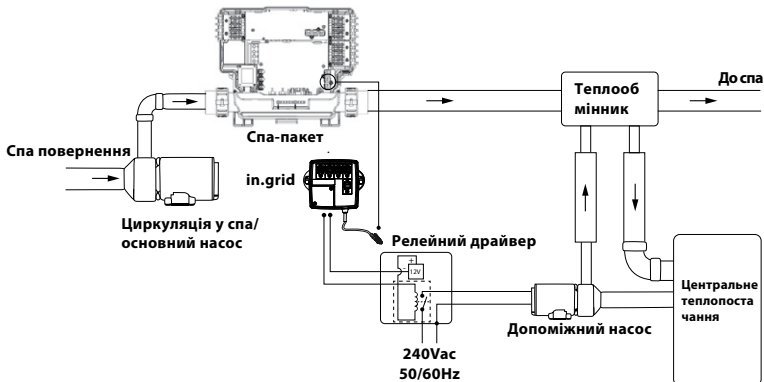

Переконайтеся, що теплообмінник не має обмеження потоку. Нагрівач вашої системи управління спа серії Y постійно потребує не менше 20 GPM. Переконайтеся, що теплообмінник завжди підключений до того ж фільтра водопроводу, що й нагрівач системи керування спа серії Y.

Сухий контакт мережі повинен керувати лише низьковольтною лінією і використовується для живлення котушки низьковольтного реле. Використовуйте релейний драйвер для живлення допоміжного насоса низькою напругою.

Додаткові аксесуари - IN.GRID

Операції в режимі нагрівання

Ви можете вибрати один із чотирьох доступних режимів регулювання води. При включенні живлення система управління спа автоматично визначає вашу мережу. Вона буде готова до роботи у вибраному режимі нагріву через хвилину після включення.

Контакти реле in.grid будуть замкнені, якщо активовано зовнішню систему нагрівання. В іншому випадку контакти реле розімкнені.

Бажаний тепловий режим повинен бути встановлений шляхом встановлення перемикача в одне із п'яти (5) різних положень.

**Примітка: Вибір режиму нагрівання можна змінити за допомогою програми in.touch 2 на вашому мобільному пристрої. У програмі будь-який новий вибір скасовує встановлення перемикач у програмі in.grid. На сайті програма in.touch 2 автоматично визначить наявність грат і при необхідності адаптує конфігурацію меню.*

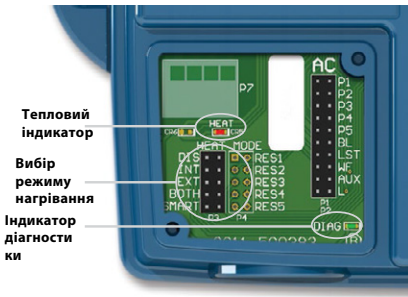

Для in.grid пропонується п'ять режимів нагрівання:

1- DIS (ВІДКЛЮЧЕНО)

Використовуйте цей режим, якщо в конфігурації спа немає зовнішньої системи опалення та використовуються лише функції одного перемикача. При цьому програма in.touch 2 на мобільному пристрої не відобразить меню вибору режиму нагрівання*. Контролер спа регулюватиме температуру води за допомогою стандартного резистивного нагрівача. Одноножковий перемикач керуватимуть різними аксесуарами спа відповідно до вибору перемикач змінного струму.

ВАЖЛИВО: Цей режим можна встановити лише за допомогою перемикач теплового режиму.

2- INT (ВНУТРІШНІЙ)

Цей режим забезпечує простий спосіб повернення до стандартного регулювання води за допомогою внутрішнього нагрівача у разі проблем із зовнішньою системою нагрівання.

** Цей режим можна встановити за допомогою програми in.touch 2 на мобільному пристрої без необхідності відкривати спідницю спа, щоб змінити налаштування перемикач на in.grid. Завдяки програмі in.touch 2 вам буде простіше знову встановити кращий режим нагрівання, коли зовнішня система нагрівання буде доступна.*

3-EXT (ЗОВНІШНІЙ)

Використовуйте цей режим для максимальної економії енергії. Система керування спа використовуватиме лише зовнішню систему нагрівання для регулювання температури води. При нормальній роботі внутрішній нагрівач ніколи не буде активовано.

** Цей режим можна встановити за допомогою програми in.touch 2 на мобільному де-вайсі без необхідності відкривати спідницю спа, щоб змінити налаштування перемикач на in.grid.*

Захист від замерзання

Захист від замерзання був доданий, оскільки режим EXT (EXTERNAL) не дозволяє активувати внутрішній нагрівач. У холодну погоду, якщо стає неможливим підтримувати температуру води вище точки замерзання, буде потрібна допомога внутрішнього нагрівача. Тільки у цьому випадку спрацює захист від замерзання.

У будь-який час, якщо температура води опуститься до 40°F (4,5°C), резистивний нагрівач дасть поштовх, щоб уникнути замерзання. Захист від замерзання буде активним до тих пір, поки температура води не досягне мінімально допустимого значення (зазвичай 59°F / 15°C). Після цього відновиться нормальний режим EXT.

4- BOTH (ОБІ СИСТЕМИ ОДНОЧАСНО)

Використовуйте цей режим для спа або великих спа, яким потрібно більше енергії для підтримання температури води на заданому рівні.

Система керування спа завжди буде використовувати зовнішню систему нагріву та внутрішній нагрівач одночасно для регулювання температури води; вони включаються чи вимикаються одночасно.

** Цей режим можна встановити за допомогою програми in.touch 2 на мобільному де-вайсі без необхідності відкривати спідницю спа, щоб змінити налаштування перемикач на in.grid.*

5- SMART (ЕНЕРГОЗБЕРЕЖЕННЯ)

Використовуйте цей режим для більш ефективного енергозбереження у поєднанні з максимальною ефективністю регулювання температури води.

Система керування спа завжди використовуватиме зовнішню систему опалення для регулювання температури води. Якщо температура опускається занадто далеко нижче заданого значення (-2,5°F), вмикається внутрішній нагрівач, щоб допомогти зовнішній системі нагрівання досягти заданого значення.

Коли температура знаходиться в межах 1,5°F від заданого значення, внутрішній нагрівач відключається, і зовнішня система нагріву знову бере на себе керування регулюванням температури води.

** Цей режим можна встановити за допомогою програми in.touch 2 на мобільному де-вайсі без необхідності відкривати спідницю спа, щоб змінити налаштування перемикач на in.grid.*

Усунення несправностей

ДІАГНОСТИЧНИЙ СВІТЛОДІОД

Діагностичний світлодіод допоможе вам визначити стан з'єднання між системою керування спа та in.grid.

Миготливе світло: Система керування спа не виявлена, не сумісна або знаходиться в режимі Disable, якщо один із ваших окремих перемикачів не працює належним чином.

Постійне світло: Виявлено систему управління спа

Немає світла: Вимкнення живлення

СВІТЛОДІОД НАГРІВУ

Постійне світло: Замикання контактів реле та увімкнення зовнішньої системи опалення.

Немає світла: Контакти реле розімкнені, зовнішня система опалення вимкнена.

ПОПЕРЕДЖЕННЯ:

Перед встановленням або підключенням пристрою, будь ласка, ознайомтеся з наступним

Для оптимальної роботи уважно прочитайте посібник перед встановленням.

Встановіть модуль in.touch 2-co на відстані щонайменше 12" (30 см) від будь-яких металевих деталей або металевої фольги.

Модуль in.touch 2-co має бути встановлений таким чином, щоб його можна було переміщати під спа, щоб отримати оптимальний прийом після остаточного встановлення спа у дворі.

Щоб відповідати вимогам FCC щодо впливу РЧ-випромінювання на мобільні та базові передавальні пристрої, між модулями in.touch 2 та людьми під час роботи повинна зберігатися відстань 8" (20 см) або більше; для забезпечення відповідності вимогам не рекомендується працювати на відстані ближче, ніж ця відстань.

Анени, які використовуються для цих модулів, не повинні розташовуватись поруч або працювати спільно з будь-якими іншими антенами або передавачами.

Для живлення in.touch 2-en використовуйте лише блок живлення, який постачається разом із in.touch 2-en.

Даний прилад не призначений для використання особами (включаючи дітей) з обмеженими фізичними, сенсорними або розумовими здібностями, а також з недостатнім досвідом та знаннями, якщо вони не отримали нагляд або інструктаж щодо використання приладу від особи, відповідальної за їх безпеку.

Діти повинні знаходитись під наглядом, щоб вони не грали з приладом.

Утилізація виробу



Прилад (або виріб) має бути утилізовано окремо відповідно до чинного місцевого законодавства щодо утилізації відходів.

Вимоги до сумісності модулі in.touch 2 для моделей FCC (Північна Америка) (915 МГц):

Комплект передавачів для дому та спа: 0608-521020, 0608-521023

модулі in.touch 2 для моделей ETSI (Європа) (868 МГц):

Комплект передавачів для дому та спа: 0608-521021, 0608-521024

Сумісні спа-комплекти:

in.xm2, in.xe, in.ye, in.yj та in.yt спа-системи, вироблені в або після 2012 року.

програма in.touch 2: Сумісно з пристроями під керуванням:

iOS 8.0 або вище

Android 2.3 або вище

Вимоги до маршрутизатора та встановлення

Можна використовувати будь-який стандартний маршрутизатор із доступним портом RJ45 100 Мбіт/с (провідна локальна мережа). На маршрутизаторі також має бути відкритий порт 10022 що зазвичай є налаштуванням за замовчуванням. В комплект входить кабель Ethernet завдовжки 3 фути (0,9 м).

Для підключення трансформатора до домашнього передавача потрібно наявність поблизу джерела живлення (120 В у Північній Америці, 220 В у Європі).

Aeware®, Gecko®, та відповідні логотипи є зареєстрованими торговими марками Gecko Alliance Group.

in.touch 2™, in.xm2™, in.xe™, in.yt™, in.ye™, in.therm™ та відповідні логотипи є торговими марками Gecko Alliance Group.

Всі інші назви продуктів або компаній, які можуть бути згадані в даній публікації, є товарними знаками, товарними знаками або зареєстрованими товарними знаками відповідних власників.



in.touch 2

Легко інтегруйте спа в Інтернет!

Найпростіше налаштування

in.touch 2 усуває всі складності підключення вашого спа до Інтернету і перетворює ваш смартфон або планшет на ідеальний Wi-Fi пульт дистанційного керування спа. in.touch 2 поставляється із сучасним додатком та двома підготовленими радіочастотними передавачами, один з яких є частиною вашої спа-системи, а другий підключається до вашого Інтернет-маршрутизатора. один із них є частиною системи спа, а другий підключений до вашого інтернет-маршрутизатора. Обидва радіочастотні передавачі попередньо пов'язані один з одним, забезпечуючи миттєвий та ідеальний зв'язок між вами та вашим спа.

Сильний та далекобійний комунікаційний сигнал

Завдяки запатентованій радіочастотній технології, приймачі in.touch 2 випромінюють сильний, стабільний і дальній сигнал між вашим спа і маршрутизатором (приблизно в 3 рази довше, ніж звичайний сигнал Wi-Fi. Немає необхідності в ретрансляторах або бустерах: ваш спа завжди буде в межах досяжності у звичайних умовах заднього двору .

Сучасна програма з push повідомленнями

Обтічний додаток in.touch 2 дозволяє легко керувати та програмувати всі функції та можливості вашого спа зі смартфона або планшета. Навіть перебуваючи поза домом, ви отримуєте повний контроль над налаштуваннями догляду за водою, циклами фільтрації, температурою води, економічними режимами та багатьма іншими. Push-повідомлення завжди будуть тримати вас в курсі стану вашого спа, навіть якщо програма не відкрита.

in.touch 2 огляд

Домашній передавач (EN-модуль)

Спа-передавач (модуль CO)

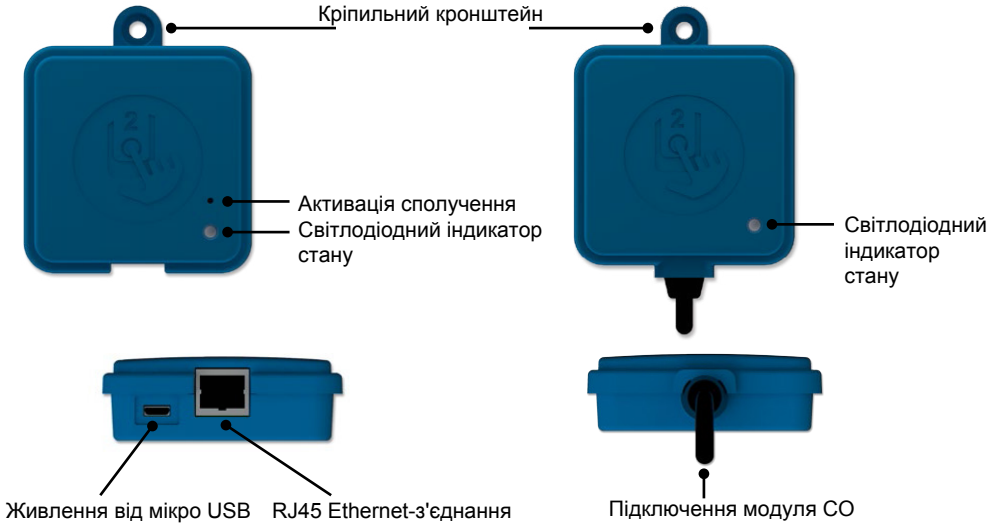

in.touch 2 розміри

Домашній передавач (модуль EN)

Передавач для спа (модуль CO)

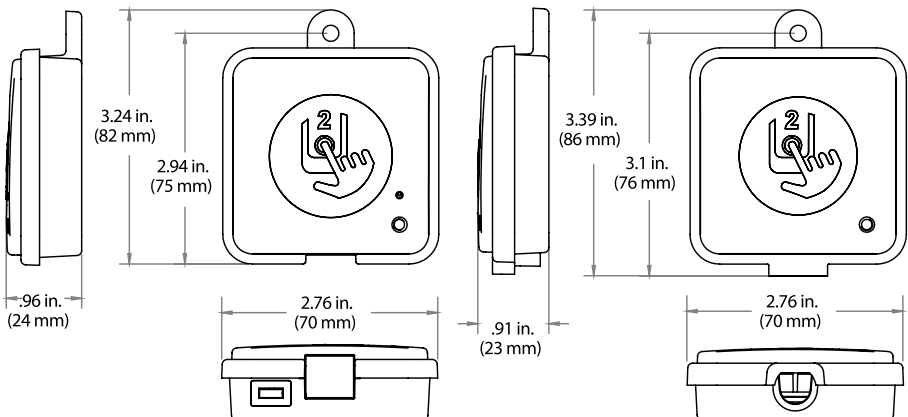

in.touch 2 Встановлення спа-передавача (модуля СО)

Перш ніж приступити до встановлення, обов'язково відключіть живлення спа.

Передавач in.touch 2 Spa Transmitter повинен бути встановлений під спідницею спа, на відстані не менше 12" (30 см) від будь-яких металевих елементів або конструкцій. Це необхідно для забезпечення оптимальної передачі сигналу. У деяких випадках може знадобитися перемістити блок після встановлення спа в дворі, щоб забезпечити належну передачу сигналу та відстань.

Встановіть спа-передавач так, щоб модуль можна було перемістити для оптимізації рівня сигналу у дворі (рівень сигналу можна переглянути в додатку in.touch 2 в меню Налаштування -> Мережа in.touch -> Рівень сигналу). Рекомендуємо встановлювати пристрій за допомогою гвинта з головкою під ключ №8.

Нижче наведено деякі рекомендації для успішного встановлення:

- Встановіть пристрій якомога вище у спідниці спа, але тримайте його подалі від рами спа, якщо вона металева.
- Прокладіть кабель та залиште деяке слабке місце в кабелі спа-передавача, щоб спа-передавач можна було переміщати у разі проблем з прийомом.
- Встановіть СПА-випромінювач у кутку спа, щоб уникнути металевих компонентів, аксесуарів та трубопроводів поблизу СПА-випромінювача.
- Передавач спа має бути встановлений якомога ближче до будинку, щоб оптимізувати рівень сигналу. Рекомендується встановити модуль in.touch 2 на стороні спа, зверненої до будинку, для збільшення сигналу. Наявність водойми між модулем випромінювача спа та домашнім випромінювачем знизить рівень сигналу.

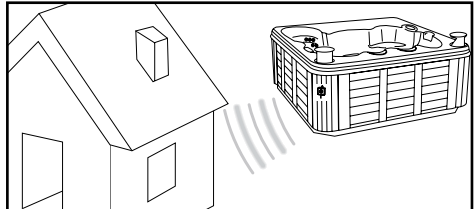
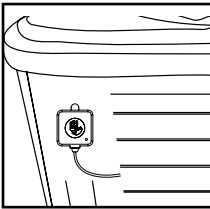

Підключення спа-передавача in.touch 2 (модуль CO)

Просто підключіть модуль спа-передавача до вільного CO-порту спа-установки (або будь-якого іншого аксесуара з вільним CO-портом, наприклад, аудіопідсилювача in.stream 2 або системи дезінфекції спа in.clear). CO-порт, наприклад, аудіопідсилювач in.stream 2 або система дезінфекції спа in.clear).

Зверніть увагу, що передавач спа має лише один кабель CO і тому має бути встановлений в кінці ланцюга CO, якщо на одному порту CO спа-установки встановлено більше одного аксесуара.

Примітка: Перед повторним увімкненням спа-комплексу перейдіть до наступного кроку та встановіть головний модуль (EN-модуль).

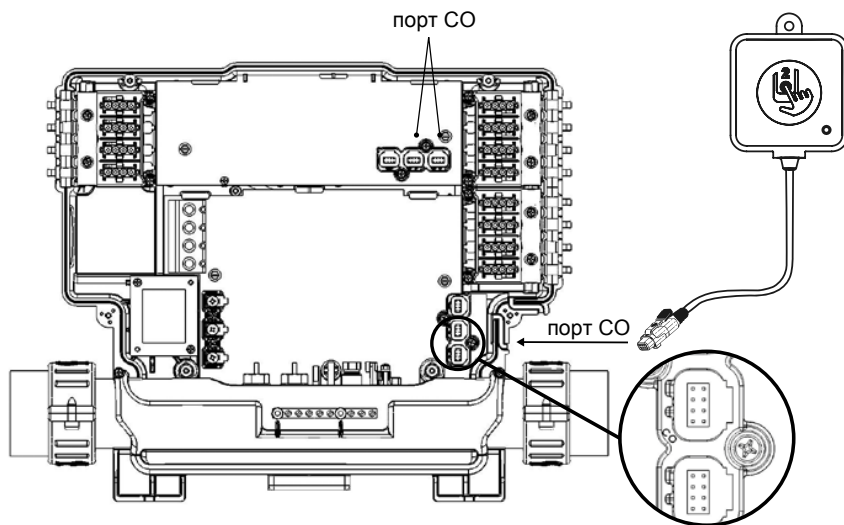

Встановлення домашнього передавача (EN-модуля)

Блок Home Transmitter має бути встановлений усередині будинку поруч із маршрутизатором, оскільки він має бути підключений до нього. Домашній передавач постачається з кабелем Ethernet та блоком живлення. При необхідності установщик може використовувати більш довгий кабель гарної якості (довгий кабель не постачається), щоб встановити домашній передавач ближче до сна в будинку.

Єдина вимога до місця встановлення - наявність побутового струму для живлення домашнього передавача за допомогою настінного трансформатора, що додається.

Домашній передавач може бути закріплений у будинку оптимізації рівня сигналу. Ми рекомендуємо встановлювати пристрій за допомогою гвинтів із головкою під ключ №8.

Нижче наведено деякі рекомендації для успішного встановлення:

- Якщо можливо, встановіть пристрій на першому поверсі будинку.
- Під час встановлення в підвалі розмістіть пристрій на максимально високому рівні та ближче до вікна.
- Спробуйте встановити пристрій якнайдалі від матеріалів, які можуть створювати перешкоди сигналу (наприклад, металеві конструкції, товсті цементні стіни).
- Встановлюйте пристрій якнайдалі від маршрутизатора, оскільки сигнал, випромінюваний антеною, може створювати перешкоди для радіочастотного сигналу.

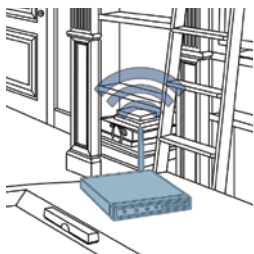

Підключення домашнього передавача (EN-модуль)

Просто підключіть кабель Ethernet до порту RJ45 домашнього передавача та одного з доступних портів LAN на маршрутизаторі.

Нарешті, щоб увімкнути живлення домашнього передавача, підключіть трансформатор, що додається, до побутової мережі 120 В (північноамериканська модель) або 220 В (європейська модель) і підключіть USB-кабель між трансформатором та домашнім передавачем.

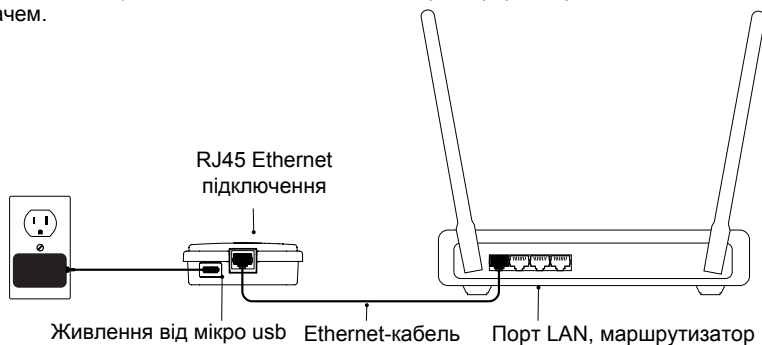

Сполучення спа-передавача (модуль CO) та домашнього передавача (модуль EN)

Процес сполучення використовується, коли необхідно замінити один модуль комплекту in.touch 2. В інших випадках in.touch 2 поставляється із заводу вже сполученим.

1. Увімкніть живлення домашнього передавача

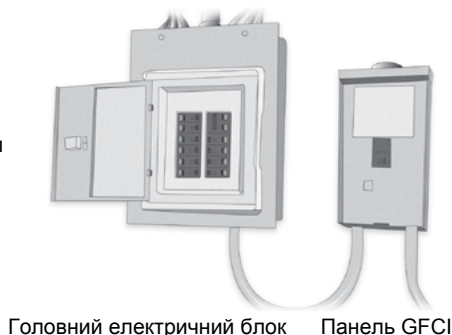

2. Натисніть кнопку сполучення скріпкою або іншим подібним інструментом. Коли режим сполучення активний, світлодіодний індикатор стану швидко блимає жовтим. Домашній передавач перебуває в режимі сполучення і перебуватиме в цьому режимі до тих пір, поки не сполучиться зі спа-передавачем або поки його не скинуть (переключать живлення).

3. Вимкніть рубильник спа (тим самим відключивши спа-передавач), зачекайте кілька секунд, а потім знову увімкніть рубильник. Протягом кількох секунд операція сполучення повинна завершитися, і світлодіодний індикатор стану домашнього передавача перестане бути жовтим.

Примітка: модулі in.touch 2 можуть сполучатися так часто, як це необхідно, але одночасно можуть бути пов'язані лише з одним модулем-аналогом. Після сполучення модулі зберігають цю інформацію до наступної операції. Інформація про пару зберігається в незалежній пам'яті, тому пару не потрібно після вимкнення живлення. Тільки передавач Home може ініціювати пару, тому важливо, щоб пару розпочалося з переведення модуля передавача Home в режим сполучення.

Якщо кілька спа одночасно включені в мережу з модулем Home Transmitter в режимі сполучення (наприклад, в демонстраційному залі дилера), пару буде виконано тільки з першим спа, що успішно підключився до модуля Home. Оскільки це може бути випадковим, рекомендується включати одночасно лише 1 спа у процесі сполучення.

СВІТЛОДІОД

Кожен модуль in.touch 2 має світлодіодний індикатор стану, який можна використовувати для пошуку та усунення несправностей. Світлодіод розташований у верхній частині обох корпусів.



Домашній передавач

Режим сполучення Жовтий (блимає)	●
Маршрутизатор не виявлено Червоний	●
Маршрутизатор виявлено Зелений	●
Виявлено сервер in.touch 2	●
Модуль повністю справний Синій	●

Передавач для спа

Режим сполучення Жовтий (блимає)	●
Спа-контролера не виявлено Червоний	●
Виявлено сервер in.touch 2	●
Модуль повністю справний Синій	●

* Якщо світлодіод блимає (синій, зелений або червоний), це означає, що зв'язок між модулем EN та модулем CO не встановлено.

Завантажити програму

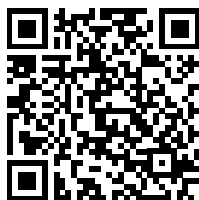
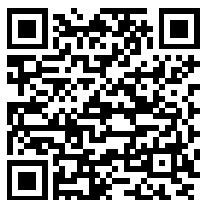

Програма in.touch дозволяє керувати вашим спа-центром за допомогою домашньої мережі або підключення до Інтернету в будь-якій точці світу. Додаток Wellis Spa Control (in.touch 2) чекає на вас в App Store для пристроїв iOS і в Google Play для Android - знайдіть "Wellis Spa Control" і натисніть на нього для встановлення.

Використовуйте цю програму



У домашній мережі

Доступ до спа за допомогою програми in.touch 2 можливий через домашню мережу. Щоб побачити ваш in.touch 2 у додатку, необхідно підключити пристрій до того ж маршрутизатора (мережі Wi-Fi), що і при підключенні домашнього передавача. Перейдіть до розділу налаштувань Wi-Fi вашого мобільного пристрою та виберіть ту саму мережу, до якої підключено ваш спа (тобто Home). Вибравши її, зачекайте, поки пристрій підтвердить з'єднання.

В інтернеті

Пристрій in.touch 2 дозволяє використовувати Інтернет для управління вашим спа з будь-якої точки світу. Для того, щоб вони могли обмінюватися даними, модуль in.touch 2 і ваш пристрій повинні бути підключені до мережі, яка забезпечує доступ до Інтернету. Як тільки ваш домашній передавач підключений до Інтернету (індикатор стану синій), ви можете використовувати програму in.touch 2 у будь-який час, коли ваш пристрій також підключено до Інтернету (бездротова або стільникова мережа), навіть якщо ви знаходитесь поза домом.

Щоб мати доступ до спа-центру далеко від дому, необхідно попередньо зв'язати мобільний пристрій зі спам у домашній мережі.

Налаштуйте Wi-Fi на своєму пристрої

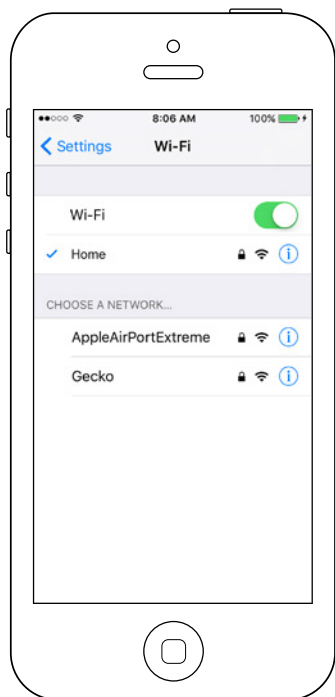

Перед використанням програми перейдіть до розділу Wi-Fi у налаштуваннях пристрою. Переконайтеся, що підключено до домашньої мережі. Це має бути той самий Wi-Fi, який забезпечує маршрутизатор, до якого ви підключили домашній передавач.

Запустіть програму in.touch 2

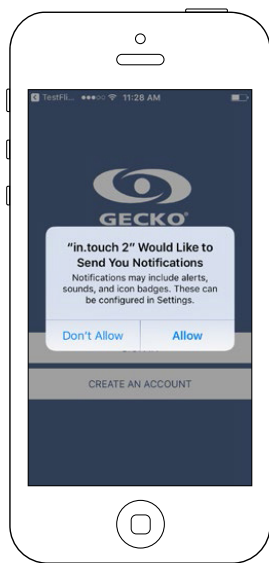

Знайдіть піктограму програми in.touch 2 і натисніть, щоб відкрити.

При першому використанні програми з'явиться повідомлення із запитом: "in.touch 2" бажає надсилати вам повідомлення. Якщо ви оберете Дозволити, програма буде надсилати вам сповіщення про стан вашого сна. Якщо ви оберете Не дозволяти, програма не надсилатиме вам повідомлення.

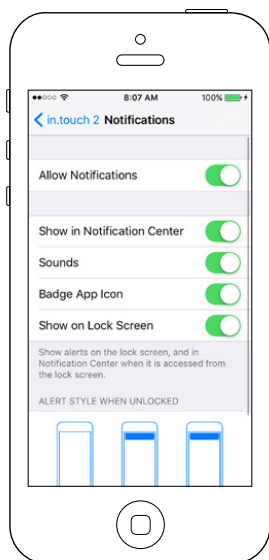

Якщо пізніше ви передумаєте щодо повідомлень, ви можете додати або видалити повідомлення для програми in.touch 2.

На iOS зайдіть в меню налаштувань і виберіть in.touch 2. Виберіть меню сповіщень, на цій сторінці ви можете увімкнути або вимкнути сповіщення.

На Android перейдіть до меню налаштувань, а потім у меню сповіщень. Виберіть програму in.touch 2, на цій сторінці ви можете увімкнути або вимкнути сповіщення.

Сторінка входу в систему

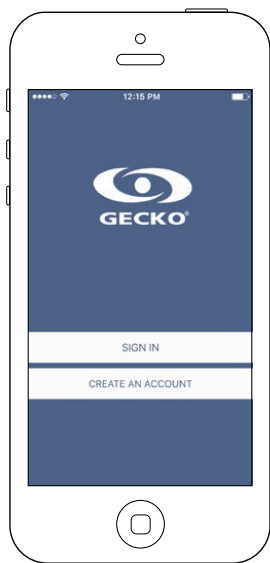

Перед використанням програми необхідно спочатку створити обліковий запис, а потім ви зможете увійти до нього. Ваш обліковий запис дасть вам можливість мати доступ до spa з будь-якої програми in.touch 2.

Створення нового облікового запису

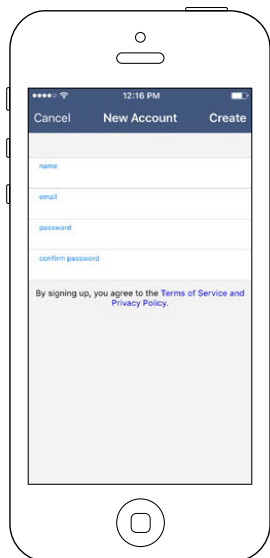

Коли ви вирішуєте створити новий обліковий запис, ви погоджуєтесь одночасно з нашими Умовами надання послуг та Політикою конфіденційності. Ви можете ознайомитися з ними у будь-який час за цим посиланням: <https://geckointouch.com/legal>

Виберіть СПА

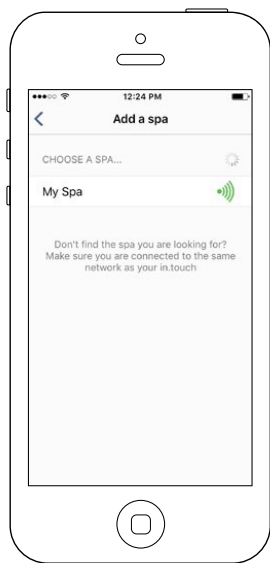





На цій сторінці відображаються всі спа, виявлені вашою програмою.

Щоб виявити спа, вам необхідно підключити мобільний пристрій до тієї ж мережі, до якої ви підключили домашній передавач.

Як тільки ви встановите зв'язок зі спа, його ім'я буде збережено на цій сторінці, щоб ви могли підключитися до цього спа з будь-якого місця.

Щоб додати спа пізніше, перейдіть до інструкцій на стор. 26 цього посібника. Рівень радіочастотного сигналу (зв'язок між двома передавачами in.touch 2) відображається на сторінці Вибір спа. Існує 5 можливих станів:

-  • Сигнал вище 80%
-  • Сигнал між 80% та 51%
-  • Сигнал між 50% та 31%
-  • Сигнал нижче 30%
-  • Спа-передавач недоступний

Головна сторінка

Головний екран дає доступ до аксесуарів, температури води, догляду за водою та налаштувань.



Стан СПА

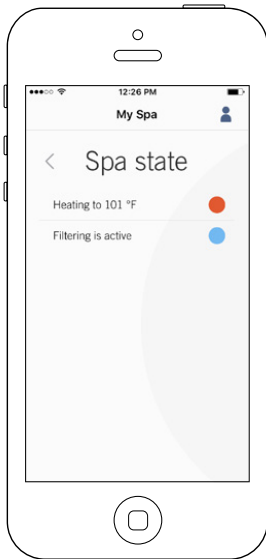

На цій сторінці відображаються всі активні стани спа. Нижче наведено короткий опис кожного стану, з яким ви можете зіткнутися на спа. Кожен стан пов'язаний із пріоритетом та кольором, який визначає колір віджету на головній сторінці.

- Вказує на те, що в спа сталася помилка.
- Вказує на те, що спа активно використовується (тобто включений насос, вентилятор або світло).
- Вказує на те, що спа нагрівається до заданої температури.
- Вказує, що спа знаходиться у циклі фільтрації. Вказує, що спа-центр знаходиться в економічному режимі. Вказує на те, що спа працює в нормальному режимі (немає потреби користувача, немає нагріву, немає фільтрації або економічного режиму).

Віджет на головній сторінці відображає один колір за один раз. Колір, що відображається, визначається пріоритетом стану. Встановлений пріоритет відповідає наведеному вище.

Змінити температуру

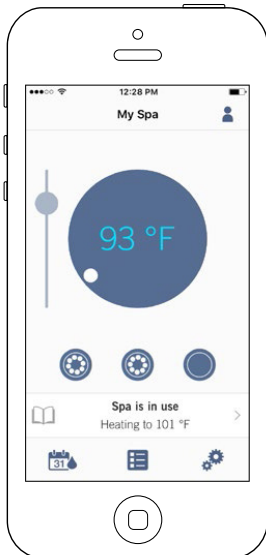

Торкніться віджету по центру, щоб відкрити панель керування температурою. Використовуйте повзунок на панелі керування, щоб змінити задану температуру* спа.

** Якщо ви перебуваєте в економічному режимі, температура спа буде на 20°F нижче заданої.*

Увімкнення/вимкнення аксесуарів

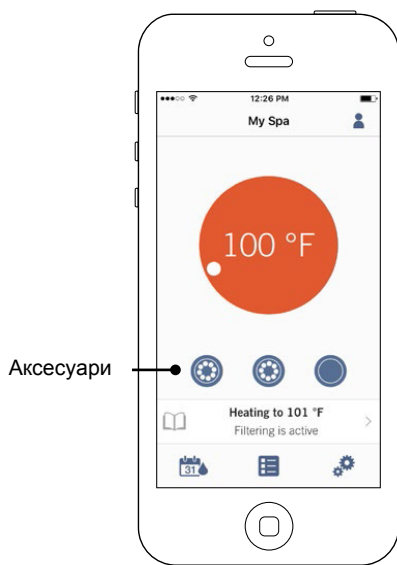

Відповідно до конфігурації вашого спа-пакету, ви можете увімкнути або вимкнути аксесуар, просто торкнувшись відповідної іконки. Коли аксесуар увімкнено, піктограма стає анімованою. Просто натисніть значок, щоб увімкнути або вимкнути аксесуар.

Якщо аксесуар має кілька швидкостей, натискайте на кнопку, доки не буде досягнута потрібна швидкість.

Дизайн значків налаштовується відповідно до конфігурації вашого спа-пакету:



Насос



Водоспад



Повітровувка

Увімкнення/вимкнення освітлення

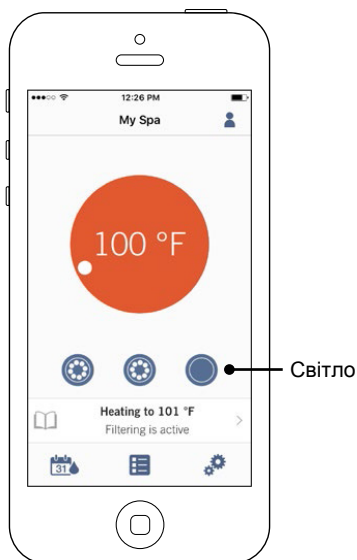

Щоб керувати освітленням спа, просто натисніть кнопку, щоб увімкнути або вимкнути його

Контролюйте свій in.mix 300

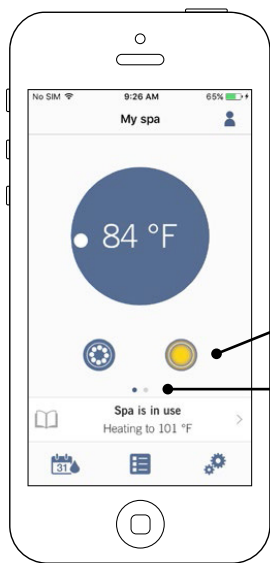

Це меню доступне лише в тому випадку, якщо в аксесуарах вашого спа знайдено in.mix 300.

Щоб увімкнути або вимкнути in.mix 300, ви можете використовувати, якщо хочете, значок світла на вашому домашній сторінці. Щоб перейти до сторінки in.mix 300 просто перейдіть ліво.

Увімкнути/вимкнути in.mix 300

Перейти на in.mix 300

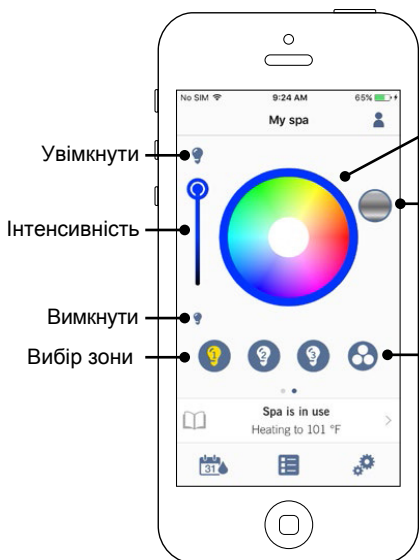

Увімкнути

Інтенсивність

Вимкнути

Вибір зони

Колірне колесо

Значок веселки

Значок синхронізації/десинхронізації/

Сторінка in.mix 300 дозволяє налаштувати колірні зони спа або навколо нього.

Значки лампочок дозволяють вмикати та вимикати in.mix 300.

Щоб вибрати зону, натисніть потрібну у смугі "Вибір зони". Щоб змінити колір, використовуйте колесо, щоб вибрати потрібний колір.

Ліворуч повзунок інтенсивності дозволяє змінювати яскравість освітлення. Щоб отримати градацію кольору, використовуйте піктограму веселки.

Іконка синхронізації/десинхронізації дає можливість узгодити колір обраної зони з іншими зонами.

Догляд за водою

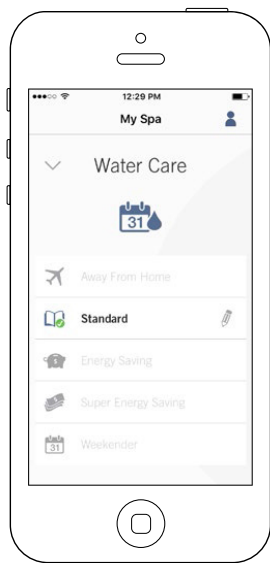

Сторінка "Water Care" допоможе вам встановити ідеальні налаштування фільтрації та нагріву. Виберіть між режимами "Away from Home", "Beginner", "Energy Savings", "Super Energy" та "Weekender", залежно від ваших потреб. Натисніть назву режиму "Water Care", який ви хочете активувати, на значку з'явиться зелена галочка, що означає, що ви його вибрали.

За замовчуванням кожен режим "Water Care" має попередньо налаштовані графіки економії та фільтрації. Щоб змінити параметри "Water Care", торкніться піктограми олівця в правому кінці потрібного "Water Care", щоб відкрити меню.

Нижче наведено короткий опис кожного режиму "Water Care" за замовчуванням:



Away From Home/Далеко від дому:

У цьому режимі спа завжди перебуватиме в економічному режимі; задане значення буде знижено на 20° F.



Beginner / Standard | Новачок / Стандарт:

Спа ніколи не перебуватиме в економічному режимі і фільтруватиметься відповідно до конфігурації низького рівня пакета.



Energy Savings/Економія енергії:

Спа працюватиме в економічному режимі в піковий годинник дня і повертатиметься до звичайного режиму у вихідні дні.



Super Energy Savings/Надекономія енергії:

Спа завжди працюватиме в економічному режимі в години пік, щодня.



Weekender/Вихідні:

Спа працюватиме в економічному режимі з понеділка по п'ятницю, а у вихідні – у звичайному режимі.

Нагадування

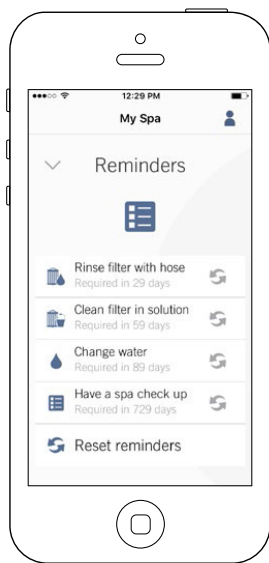

Сторінка "Reminders" допоможе стежити за проведенням технічного обслуговування.

Пристрій in.touch 2 нагадає вам про необхідність виконання необхідних завдань обслуговування спа, таких як промивання фільтра або очищення фільтра. Кожне завдання має свою тривалість нагадування, що базується на нормальному використанні. Власник може скинути нагадування після технічного обслуговування спа.

Modifying schedules / Зміна розкладу

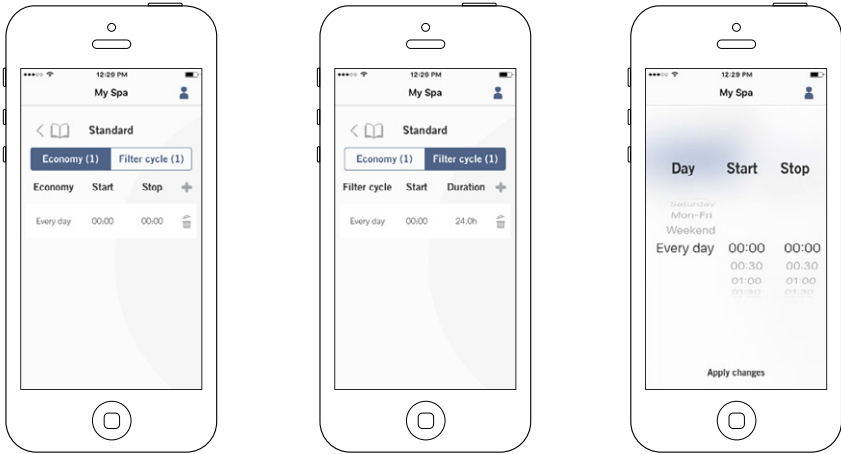

У цьому меню можна додавати, видаляти або редагувати графіки економії або фільтрації. Щоб отримати доступ до цього меню, просто натисніть на вкладки:

Меню "Water Care" - маленька ручка праворуч від напису "Water Care".

Натисніть вкладку "Economy", щоб змінити графіки економії та вкладку "Filter cycle" для графіків фільтрації. Ви можете додати розклад економії або фільтрації, торкнувшись символу "+".

Щоб видалити розклад, торкніться піктограми бака для сміття в правому кінці потрібного рядка.

Ви можете змінити запрограмовані розклади, вибравши один із них та налаштувавши розклад.

У вас є кілька варіантів розкладу (пн-пт, вихідні, щодня або окремі дні). Розклади повторюватимуться щотижня. Час та тривалість встановлюються з кроком 30 хвилин. Після того, як ви встановили розклад, натисніть стрілку у верхній частині сторінки, щоб повернутися назад. Переконайтеся, що ви вибрали потрібний режим догляду за водою у головному меню "Water Care".

При активному економічному розкладі задане значення буде знижено на 20°F, що означає, що система нагрівання не буде вмикатися, поки температура не впаде на 20°F нижче заданої температури спа.

Розклад фільтрації застосовується до основного насоса фільтрації, швидше за все, до насоса 1. Якщо спа використовується циркуляційний насос, налаштований на роботу 24 години, на екрані замість фільтрації буде показаний розклад продування. Продування запрограмовано на фіксовану кількість хвилин, тому на екрані тривалість буде встановлена на N/A, а змінити можна буде лише час початку.

Налаштування спа

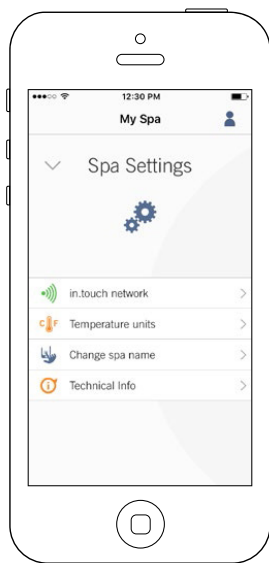

На сторінці Settings можна отримати доступ до таких параметрів:

- *in.touch network / мережа in.touch*
- *Temperature units / Одиниці вимірювання температури*
- *Change spa name / Змінити назву спа*
- *Technical info / Технічна інформація*

Щоб вибрати елемент, натисніть на стрілку поруч із ним. Відкриється вибране меню.

Мережа in.touch

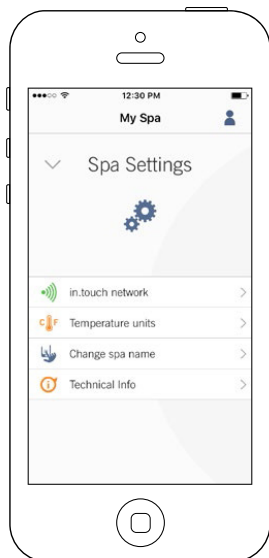

Меню in.touch network дозволяє отримати доступ до інформації про параметри радіочастотного з'єднання між домашнім передавачем та передавачем спа. Це меню дає вам доступ до:

- Channel / Канал
- Signal strength / Рівень сигналу
- Reset channel (resets channel to ... default) / Скидання каналу (скидає канал на ... за замовчуванням)

Щоб переключити канали, натисніть на рядок Channel.

Змінити канал

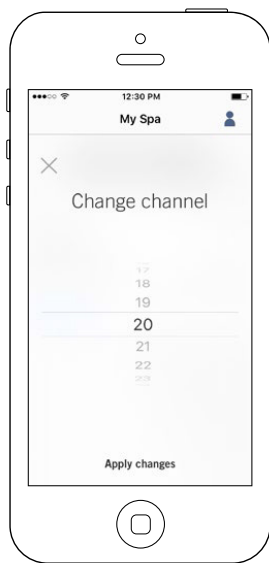

Сторінка Змінити канал дозволяє змінити канал, який використовується двома модулями in.touch 2.

У деяких випадках це може допомогти вам отримати сильніший сигнал.

Доступ до цієї сторінки можна отримати, доторкнувшись до наступних вкладок: Spa settings (праворуч внизу) - in.touch network - channel

Одиниці вимірювання температури

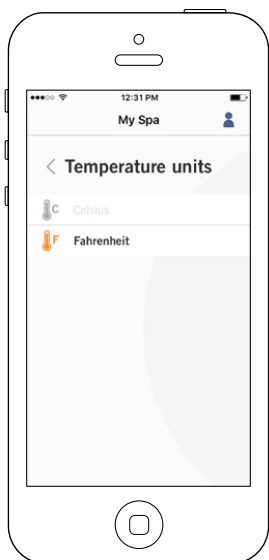

У цьому меню можна змінити одиниці, які використовуються для відображення температури.

Доступ до цієї сторінки можна отримати, натиснувши на наступні вкладки: Spa settings (справа внизу) – temperature units.

Ім'я

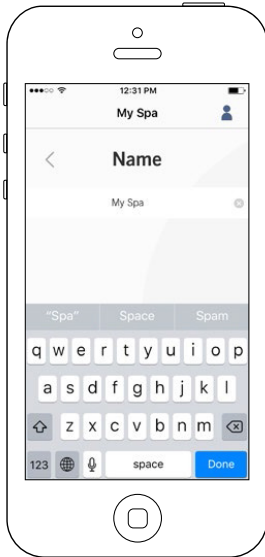

Цей розділ дозволяє редагувати назву спа.

Ви можете отримати доступ до цієї сторінки, натиснувши на наступні вкладки: Spa settings (праворуч вниз) - Change spa name

Технічна інформація



У цьому розділі відображається інформація про in.touch 2 та номери версій різних компонентів вашої системи.

Ви можете отримати доступ до цієї сторінки, натиснувши на наступні вкладки: Spa settings (праворуч вниз) - Technical info

Налаштування

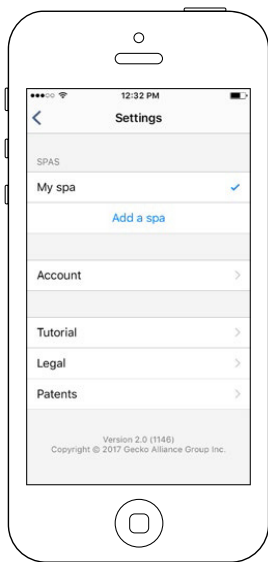

На сторінці Settings можна отримати доступ до наступного:

- *Add a spa from local network / Додати спа з локальної мережі*
- *Account / Обліковий запис*
- *Tutorial / Керівництво*
- **Legal / Законодавство*
- ***Patents / Патенти*

Щоб вибрати пункт, натисніть на стрілку поруч із ним. Відкриється вибране меню.

*Кнопка Legal приведе вас на цей веб-сайт:
<https://geckointouch.com/legal>

**Кнопка Патенти приведе вас на цей веб-сайт:
<http://geckoportal.com/corpo/#patents>

Додати спа

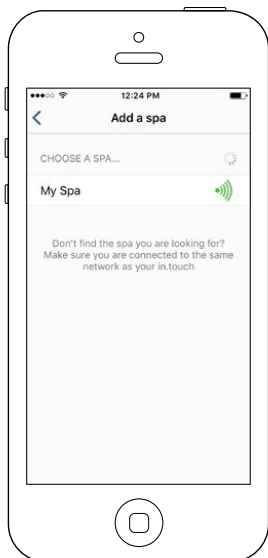





На цій сторінці відображаються всі спа, виявлені вашою програмою.

Щоб виявити спа, вам необхідно підключити мобільний пристрій до тієї ж мережі, до якої ви підключили домашній передавач.

Як тільки ви встановите зв'язок зі спа, його ім'я буде збережено на цій сторінці, щоб ви могли підключитися до цього спа з будь-якого місця.

Ви можете отримати доступ до цієї сторінки, натиснувши на наступні вкладки: Settings (правий верхній кут) - Add a spa
Рівень радіочастотного сигналу (зв'язок між двома in.touch 2 передавачами) відображається на сторінці Select a spa. Існує 5 можливих станів:

-  • Сигнал понад 80%
-  • Сигнал між 80% та 51%
-  • Сигнал між 50% та 31%
-  • Сигнал нижче 30%
-  • Спа-передавач недоступний

Обліковий запис

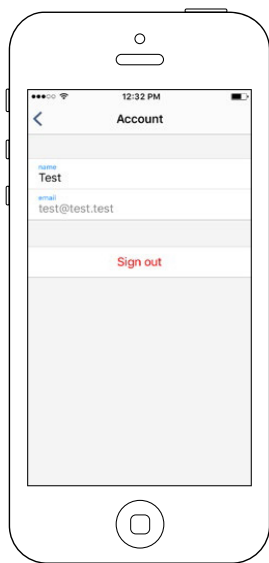

Цей розділ надає вам доступ до інформації про ваш обліковий запис.

Ви можете отримати доступ до цієї сторінки, натиснувши на наступні вкладки: Settings (у верхньому правому куті) - account

Tutorial/Керівництво

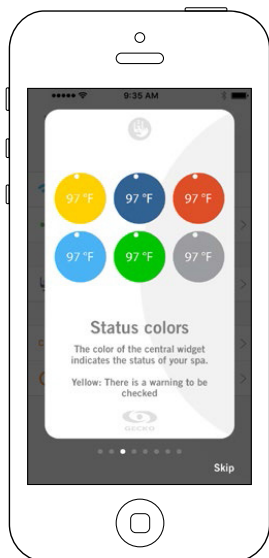

ТУ цьому розділі наведено короткий огляд функцій програми in.touch 2.

Technical Support invitation/Запрошення до служби технічної підтримки

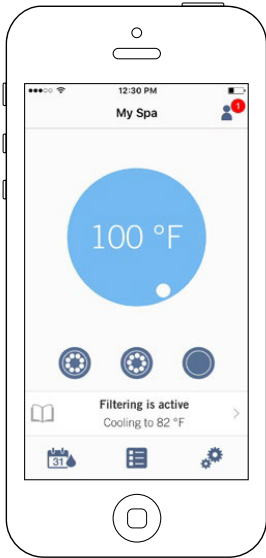

Коли ви отримуєте запрошення до служби технічної підтримки, поряд із логотипом "setting" (у правому верхньому кутку) з'явиться червоне коло.

Authorizing an invitation/Авторизація запрошення

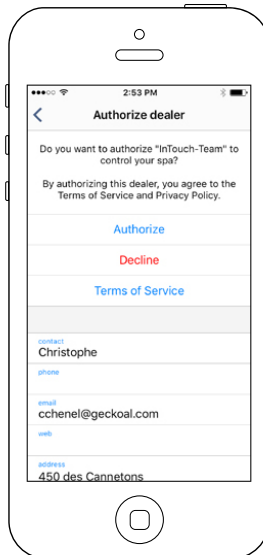
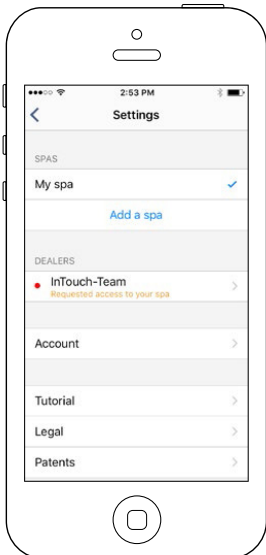

Усі запрошення, які можна отримати, знаходяться на вкладці "dealers" в меню "settings".

Щоб вибрати запрошення, просто натисніть на нього. Потім ви побачите вікно авторизації, щоб підтвердити інформацію про дилера.

Ви також можете відхилити запрошення будь-коли, якщо захочете.

Dealer page/Сторінка дилера



Після того, як ви підключили дилера до програми in.touch 2, ви можете в будь-який час мати доступ до його інформації.

Якщо ви не бажаєте, щоб дилер більше не мав доступу до вашого спа, просто перейдіть ліворуч кнопку "Allow access to your spa" в нижній частині сторінки.

Обидва модулі in.touch 2 оснащені світлодіодним індикатором стану, який допоможе діагностувати проблеми, якщо виникнуть.

Пошук та усунення несправностей

У комплекті in.touch 2 входять 2 різних модулі: Передавач для дому (модуль EN) та Передавач для спа (модуль CO). Вони взаємодіють один з одним за допомогою радіочастотного зв'язку. Домашній передавач відповідає за зв'язок по мережі Ethernet, а передавач спа - за зв'язок зі спа.

ПРИСТРІЙ ДЛЯ ХІМІЧНОЇ ОБРОБКИ



ЩО ПОТРІБНО ЗНАТИ ПРО ПРИСТРІЙ ASIN AQUA

Пристрій хімічної обробки забезпечує чисту газовану воду, що містить мінімальну кількість хімічних речовин. Ця система безпосередньо вимірює та контролює вміст вільного хлору та окислювально-відновний потенціал води у спа. Пристрій ХІМІЧНОЇ ОБРОБКИ регулює воду в спа, використовуючи мінімальну кількість хлору, що усуває сильний запах перегрітої води. Сенсорний екран дозволяє уважно стежити за одиницями вимірювання та нормативами вашого спа. Пристрій хімічної обробки використовує поточне фільтраційне обладнання спа та працює із системою дозування за часом і навіть з дезінфекцією без хлору на основі кисню.

ЗДОРОВ'Я ТА БЕЗПЕКА

Пристрій хімічної обробки дозволяє дотримуватись правил гігієни щодо фізичних та хімічних вимог до якості води в спа. Не відкривайте корпус пристрою хімічної обробки та не змінюйте його внутрішні деталі. Розтин корпусу анулює гарантію. Щоб уникнути пошкоджень і травм хімічні речовини, що використовуються пристроєм хімічної обробки, можна використовувати тільки в безпечних умовах. Завжди використовуйте засоби індивідуального захисту (захисні окуляри та рукавички) при роботі з рН або речовинами, що містять хлор. Для отримання додаткової інформації зверніться до паспорта хімічної безпеки.

ВСТАНОВЛЕННЯ ПРИСТРОЮ ХІМІЧНОЇ ОБРОБКИ

Встановіть пристрій для хімічної обробки у приміщенні, вільному від пилу та високої вологості. Закріпіть пристрій на стіні таким чином, щоб з кожного боку залишалася щонайменше 30 см вільного простору. Для підключення пристрою ХІМІЧНОЇ ОБРОБКИ до водопроводу використовується спеціальний швидкороз'ємний з'єднувач Speedfit. Для підключення вставте пластикову трубу в швидкороз'ємне з'єднання Speedfit. Щоб виїняти трубу з швидкороз'ємного з'єднання, натисніть на цангу і витягніть трубу.

1. Відріжте пластикову трубу під кутом 90 градусів, щоб забезпечити правильне з'єднання. Для точного різання використовуйте гострий ніж або лезо.
2. Підключіть забір води зліва та вихід води праворуч. Переконайтеся, що тиск води не перевищує 1,5 бар.

3. Вихід води пристрою для хімічної обробки може бути підключений до водопроводу пристрій ASIN Aqua може брати пробни води зі спа та аналізувати їх. Аналіз дозволяє контролювати рівень хлору та pH, забезпечуючи гігієну спа.

ВІДКЛЮЧЕННЯ

Після підключення до водопроводу пристрій ASIN Aqua може брати пробни води зі спа та аналізувати їх. Аналіз дозволяє контролювати рівень хлору та pH, забезпечуючи гігієну спа. Регулювання параметрів спа Кожен спа є унікальним рішенням. Температура, розмір, розташування та жорсткість води – все це впливає на здатність пристрою CHEMICAL TREATMENT контролювати та регулювати воду у вашому спа. Для досягнення максимальної продуктивності пристрій хімічної обробки повинен бути налаштований відповідно до характеристик вашого спа. Після вибору пункту меню REQUIRED VALUES:

1. Налаштуйте параметри фільтрації спа.
2. Налаштуйте параметри води. Регулювання параметрів фільтрації Пристрій ХІМІЧНОЇ ОБРОБКИ повинен знати розмір спа та цикли фільтрації. При установці пристрою ХІМІЧНОЇ ГАЛЬМІВКИ необхідно визначити ці параметри спа:
 - A.) Виберіть пункт меню SETTINGS на початковому екрані, потім натисніть PARAMETERS, щоб перейти до наступного екрана.
 - B.) Виберіть пункт spa PARAMETERS
 - C.) Виберіть пункт меню spa VOLUME.

Ваш вибір показано чорним трикутником. Перевірте обсяг спа в технічному паспорті. (1000 л = 1 м3) Кнопками + та - введіть відповідне значення спа, потім натисніть OK для збереження.

Примітка: Якщо об'єм спа має від 1000 до 1500 літрів, виберіть 1 м3. Якщо він становить від 1500 до 2000 літрів, оберіть 2 м3.

- D.) Виберіть бажаний термін дезінфекції та натисніть OK, щоб зберегти. Ваш вибір відображається чорним трикутником унизу. Число показує часові рамки циклу дезінфекції, а не його частоту

Додаткові аксесуари - CHEMICAL TREATMENT

РЕКОМЕНДАЦІЯ:

Рекомендований термін фільтрації – 24 години.
Мінімальний термін фільтрації – 6 годин.
Після вибору параметрів фільтрації спа для пристрою CHEMI-CAL TREATMENT також налаштуйте параметри води. Параметри фільтрації спа та параметри води визначають, які налаштування буде використовувати пристрій ХІМІЧНОЇ ОБРОБКИ для правильного контролю та регулювання спа.
Якщо ви змініте масу води у фільтруючій рамці спа, необхідно оновити параметри.

- Глибина
- Довжина
- Ширина

КЕРІВНИЦТВО КОРИСТУВАЧА ДЛЯ ПРИСТРІЙ ХІМІЧНОЇ ОБРОБКИ

Налаштування параметрів води

Параметри налаштування води визначають атрибути води спа для пристрою ХІМІЧНОЇ ОБРОБКИ. Пристрій ХІМІЧНОЇ ОБРОБКИ також містить попередні налаштування, засновані на таких умовах:

- Відкритий або відкритий спа.
- Рівень жорсткості води.
- Середня температура води.

Оскільки кожен з цих параметрів впливає на роботу пристрою ХІМІЧНОЇ ОБРОБКИ, для забезпечення оптимальної роботи пристрою ХІМІЧНОЇ ОБРОБКИ у вашому спа необхідно визначити відповідні параметри води. Задайте параметри води при установці ПРИСТРОЮ ХІМІЧНОГО ОБРОБКИ.

1. У головному меню виберіть SETTINGS, потім PARAMETERS, потім виберіть пункт меню spa PARAMETERS для входу на наступний екран.
2. SPA - Виберіть тип спа за допомогою прапорців.
 - ВНУТРІШНІЙ
 - НА ВІДКРИТОМУ ПОВІТРІ
 - ЕКСТРЕМАЛЬНІ УМОВИ
3. СЕРЕДНЯ ТЕМПЕРАТУРА
Виберіть середню температуру спа.
УВАГА! Цей параметр впливає на максимальну тривалість дезінфекції.
4. Жорсткість води:
Введіть рівень жорсткості води у спа. Одиницею вимірювання є dH (градуси жорсткості), і може бути 0 - 9 м'яка, 9 - 21 жорстка та 21+ надтверда.
Перед калібруванням пристрою ХІМІЧНОЇ ОБРОБКИ переконайтеся, що введені параметри відповідають властивостям спа.

Налаштування ©pH

Встановлення бажаних значень:

1. У головному меню виберіть SETTINGS, а потім виберіть пункт меню PARAMETERS.
2. Виберіть синю кнопку pH праворуч.
3. Налаштуйте значення pH за допомогою кнопок - та +.

КАЛІБРУВАННЯ pH-зонда пристрою для хімічної обробки:

1. Перевірте значення pH вашого спа вручну.
Використовуйте тестер Aseko.

Відображуване значення

- 6,8
- 6,8
- 7,0
- 6,8
- 6,4

РЕКОМЕНДАЦІЇ:

Ми рекомендуємо значення pH між 6,5 та 7,6.

-Використовуйте низьке pH, якщо спа очищається за допомогою системи активного кисню.
-Використовуйте високе значення pH, якщо спа очищується за допомогою системи електролізу солонної води.
-Використовуйте pH 7,0, якщо спа очищається за допомогою хлору.

2. У головному меню пристрою хімічної обробки виберіть SETTINGS, потім пункт меню CALIBRATION.
3. Виберіть синю кнопку pH праворуч.
4. Порівняйте дані, показані приладом для хімічної обробки з результатами ручного вимірювання. Якщо є різниця, налаштуйте значення, показані приладом для хімічної обробки, за допомогою кнопок + і -, доки вони не збігатимуться з результатами ручного вимірювання, а потім виберіть ОК для збереження.

Якщо результати ручного тесту виходять за межі діапазону 6,2 –

7,8, ви отримаєте таке повідомлення.

Якщо різниця між результатами ручного тесту та значеннями, показаними електричним клапаном pH, перевищує 0,3, ви отримаєте таке повідомлення.

pH буфер 7.00 #12065

РЕКОМЕНДАЦІЯ:

Для точного калібрування використовуйте тест-буфер pH 7.00. Посібник користувача для ASIN Aqua.

Виберіть функцію пристрою для хімічної обробки:

1. Зонд вільного хлору CLF
2. Окисно-відновний електродний зонд RX
3. Дозування за часом мл/м3 на годину чи на день

У головному меню виберіть SETTINGS, а потім TYPE OF PROBE для входу на наступний екран.

Якщо у вас є зонд вільного хлору:

Ваш пристрій хімічної обробки налаштований та підключений до води спа та хімікатів.
Налаштуйте рівень хлору до 0,0 мг/л.
Відрегулюйте pH до 7,0.

Вручну відрегулюйте рівень хлору в спа на 0,5-1,2 мг/л за допомогою ручного дозатора ASIN Aqua або директивно за допомогою ручного дозатора хлорного дезінфікуючого засобу. Зачекайте 24 години для стабілізації.

Додаткові аксесуари - ХІМІЧНА ОБРОБКА

ПЕРША КАЛІБРОВКА ХЛОРУ

Використовуючи тестовий набір Aseko, перевірте вручну рівень хлору в спа, взявши пробу з вихідного потоку води спа.

У головному меню пристрою ХІМІЧНОЇ ОБРОБКИ виберіть SETTINGS, потім пункт меню CALIBRATION.

Виберіть жовтий квадратик хлору у лівій частині екрана. Якщо зонд зламаний або має будь-яку іншу несправність, ви отримаєте таке повідомлення.

Порівняйте дані, показані приладом ХІМІЧНА ОБРОБКА, з результатами ручного виміру. Якщо є різниця, налаштуйте значення, показані приладом ХІМІЧНА ОБРОБКА, за допомогою кнопок + і -, поки вони не збігатимуться з результатами ручного вимірювання, а потім виберіть ОК для збереження.

Якщо дані рівня хлору при ручному тестуванні збігаються з показаннями приладу ХІМІЧНА ОБРОБКА, то ваш зонд вимірює рівень хлору точно.

РЕКОМЕНДАЦІЯ:

Щотижня виміряйте рівень хлору у вашому спа.

ФУНКЦІЇ БЕЗПЕКИ:

Пристрій для хімічної обробки має функції безпеки, які запобігають передозуванню води у спа. Пристрій використовує такі функції безпеки:

- Максимальне безпечне дозування
- Надмірно швидка зміна значення рН
- Дозування без зчитування показань зонда

При відповідному налаштуванні параметрів води пристрій ХІМІЧНОЇ ОБРОБКИ розраховує максимальну годинну дозу дезінфікуючого засобу. Завдяки цій функції передозування вкрай малоймовірно.

Максимальне безпечне дозування коливається між 1 та 11 мл/м3/годину. В екстремальних умовах це значення зростає до 25 мл/м3/годину.

Занадто швидка зміна значення рН може бути викликано зливою, додаванням великої кількості води або непомірним використанням. При виникненні будь-якої з цих ситуацій, пристрій для хімічної обробки відключає дозування рН-засобу на 2 години і відновлює його тільки після стабілізації рН. Зміна значення рН без свідчень зонда.

Залежно від жорсткості води пристрій хімічної обробки повідомляє про помилку та відключає дозування рН-засобу.

– від м'якої до помірно жорсткої < 9В°dH.
Якщо немає зміни рН, пристрій ASIN Aqua відключає дозування рН-агента після 10 доз.

– жорстка 9–21°dH.
Якщо значення рН не змінюється, пристрій ASIN Aqua вимикає дозування рН-агенту після 15 доз.

– Дуже жорстка > 21,01°dH.
Якщо значення рН не змінюється, пристрій ASIN Aqua вимикає дозу рН-агенту після 25 доз.

УВАГА! Ніколи не змішуйте рН-агент з речовинами, що містять хлор. Завжди запобігайте змішуванню рН-агента з речовиною, що містить хлор, шляхом промивання при проведенні технічного обслуговування пластикових очисних труб або клапанів.

УВАГА! Перед встановленням пристрою хімічної обробки завжди переконайтеся, що вода у спа хімічно чиста та незабруднена.

Під час встановлення пристрою ХІМІЧНОГО ОЧИЩЕННЯ переконайтеся, що він знаходиться на відстані не більше 8 метрів від місця підключення хімікатів до водопроводу спа. Під час встановлення пристрою ASIN Aqua переконайтеся, що між наступним кріпленням та точкою підключення хімікатів до водопроводу спа не більше 2 вертикальних метрів.

УВАГА! Використання плоскогубців та гайкових ключів ушкоджує трубку та викликає проблеми із встановленням.

УВАГА! Цей параметр впливає на максимальну тривалість процесу дезінфекції у годиннику.

УВАГА! Час фільтрації має бути встановлений як щоденний час роботи пристрою хімічної обробки.

УВАГА! Цей параметр впливає на максимальну тривалість процесу дезінфекції у годиннику.

УВАГА! Ці параметри впливають на максимальну тривалість процесу дезінфекції у годиннику.

Калібрування рН

УВАГА! У більшості випадків зонди не потребують калібрування. Ми перевіряємо справність рН-зонда пристрою для хімічної обробки на заводі.

Якщо ви не дасте зондам стабілізуватись у воді перед калібруванням та використанням системи, ми не можемо гарантувати правильну роботу пристрою хімічної обробки. Перевіряйте калібрування рН раз на рік і за потреби змінійте зонд.

Додаткові аксесуари - СИСТЕМА ПІЩАНИХ ФІЛЬТРІВ

СИСТЕМА ПІЩАНОЇ ФІЛЬТРАЦІЇ

КОМПЛЕКТУЮЧІ СИСТЕМИ ПІЩАНОЇ ФІЛЬТРАЦІЇ:

- фільтруючий бак
- циркуляційний двигун префільтра
- циркуляційний клапан
- кварцовий пісок, розмір частинок 0,7 - 1,2

Принцип роботи: вода переміщається циркуляційним двигуном через корпус фільтра (який не містить картридж фільтра), потім проходить через піщаний фільтр. Потім відфільтрована вода проходить через циркуляційний клапан і повертається до спа. У разі циркуляційний клапан встановлений на "фільтрацію". Під час огляду наповнення піщого фільтра ви можете зіткнутися з такими проблемами.

Пісок білий при висиханні: це вказує на наявність накипу, в цьому випадку є два варіанти дій. Поміняти пісок у фільтрі або застосувати дезінфікуючий засіб. Пісок на дотик жирний і утворює грудки. Візьміть жменю піску і розітріть його в долоні. Якщо шкіра здається жирною, отже, навколо піску утворився шар біоплівки. Утворення шару біоплівки часто пов'язане з відсутністю промивання. Фактичним фільтром тут є кварцовий пісок, через який вода проходить у низхідному потоці, а пісок відфільтровує частинки, що плавають у ньому. Частиною системи піщаної фільтрації є циркуляційний клапан, який, залежно від положення щодо резервуара, може бути бічним або верхнім. Піщаний фільтр необхідно щотижня промивати, оскільки забруднення можуть накопичуватися в піску і перешкоджати потоку води. Під час зворотного промивання потік води у фільтрі змінюється протилежний, тому відфільтровані забруднення миваються в каналізацію.

Ми рекомендуємо міняти піщаний фільтр кожні 2-3 роки.

Ми рекомендуємо дезінфікувати пісок двічі на рік. Для цього пісок обробляється хімікатами проти водоростей, розведеними у воді.

ЗАВАНТАЖЕННЯ ПІЩАНОГО ФІЛЬТРУ

1. Перед завантаженням піску у фільтр встановіть резервуар фільтра та закріпіть трубні з'єднання.
2. Зніміть кришку та ущільніть.
3. Заповніть фільтр необхідною кількістю піску.
4. Очистіть гніздо ущільнювача на кришці.
5. Надягніть кришку та затягніть її.

ФУНКЦІЇ ЦИРКУЛЯЦІЙНОГО КЛАПАНУ:

- фільтрація
- зворотне промивання, ополіскування
- промивання, ополіскування
- промивання
- циркуляція
- блокування

ВСТАНОВЛЕННЯ

Після заповнення резервуару для фільтрації піску піском промийте його так:

1. Встановіть клапан у положення "RINSE".
2. Відкрийте запірні пристрої так, щоб не перешкоджати потоку води, та увімкніть насос на 3 хвилини.
3. Вимкніть насос і встановіть клапан у положення "ФІЛЬТРАЦІЯ". Після виконання цих процесів система піщаної фільтрації готова до фільтрації води в спа.

Увага: експлуатуйте клапан тільки при вимкненому насосі.

ФІЛЬТРАЦІЯ

При вимкненому насосі встановіть клапан у положення "FILTRATION". Увімкніть насос. При включеному насосі періодично перевіряйте показання манометра, щоб контролювати заповнення фільтра. Коли тиск досягне 1,3 кг/см2, виконайте "RINSING".

ПОЛОСКАННЯ

Кожне завантаження піску є тисячі каналів, призначених для захоплення плаваючих частинок і утримання їх всередині піщаного фільтра, що означає, що кількість каналів, відкритих для потоку води, поступово зменшується. Внаслідок цього тиск усередині фільтра поступово зростає до 1,3 кг/см2. Це означає, що піщаний фільтр більше не здатний утримувати забруднення і необхідне його очищення. Для цього перемикніть клапан на "RINSING", при цьому частина, що веде до зливу, повинна бути відкрита, та увімкніть насос. Усі забруднення стікатимуть у злив.

ЦИРКУЛЯЦІЯ

При налаштуванні клапана насос подає воду безпосередньо в спа, не пропускаючи її через піщаний фільтр.

СПОРУДА

Після промивання фільтра та встановлення пристрою в режим "FILTRATION" вода буде каламутною протягом кількох секунд. Щоб уникнути змішування каламутної води з водою спа, встановіть клапан у положення "POSTRINSING". Це слід зробити так. Встановіть клапан у положення "AFTER-RINSING" відразу після "RINSING" та увімкніть насос на макс. 1 хвилину. При такому налаштуванні фільтрована вода викачуватиметься прямо в каналізацію.

ПРОМІВКА

Якщо спа не може бути випорожнено безпосередньо в злив через відсутність дренажу на рівні дна спа, промивання може бути виконане за допомогою фільтраційного насоса. Для промивання встановіть клапан на "FLUSHING". Поки клапан нижнього дренажу відкритий, увімкніть насос. Важливо: переконайтеся, що при включеному насосі волосяний фільтр та трубки нижнього дренажу завжди заповнені водою.

ЗАКРИТО

Потік води з піщого фільтра в насос закритий, щоб корпус насоса завжди можна було відкрити.

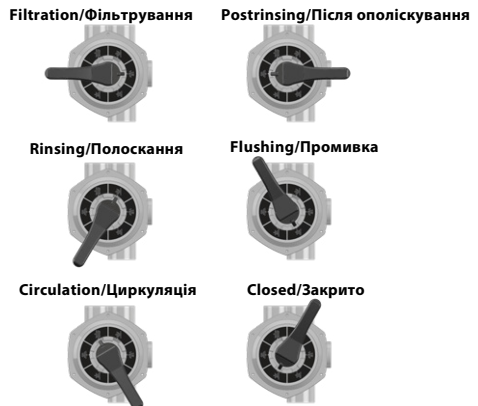

ОСНОВИ ВОДОПІДГОТОВКИ

Хімічна рівновага води

Вода у спа буде чистою та прозорою, якщо її хімічні компоненти перебувають у рівновазі.

1. Значення рН:

Першим важливим показником значення рН води. рН вимірюється за шкалою 0-14 де 7 - нейтральне значення. Ідеальне значення – від 7,2 до 7,8 рН. Значення рН поза цим діапазоном можуть викликати подразнення шкіри. Нижче цього значення вода є кислотою, вище – основною. Значення рН для людського ока становить близько 7,5, нижче 7,2 і вище 7,8 вода щипатиме очі. Більшість проблем викликано надто високим значенням рН. Неправильне значення знижує дію дезінфекційного засобу.

Високе значення рН може викликати такі проблеми:

- Дезінфекційний засіб може бути неефективним.
- Розчин може виділяти тверді речовини.
- Вода може помутніти.
- Може спричинити подразнення шкіри.

Низьке значення рН може викликати такі проблеми:

- Вода може помутніти.
 - Може спричинити роздратування очей.
- Дощ або додавання свіжої води змінять значення рН води.

2. Дезінфекція:

Дезінфекційний засіб - це хімічна речовина, яка знищує або нейтралізує мікроорганізми (бактерії, водорості, грибки, віруси), які є у воді. Мікроорганізми - це маленькі мікроскопічні організми, які неможливо виявити неозброєним оком, і вони постійно потрапляють у воду через дощ, вітер і тіла, що купаються. Якщо їх не знищити, вони переходять від однієї людини до іншої через воду (і можуть спричинити хворобу, інфекцію). Органічні речовини роблять воду в спа непрозорою та каламутною.

Оскільки ми маємо справу зі спа з теплою водою, найчастіше використовується бром чи активний кисень.

3. Запобігання росту водоростей:

Крім дезінфекції води ще одним ключовим питанням є запобігання росту водоростей. Водорості можуть рости навіть за належної дезінфекції та фільтрації. Кошти проти водоростей працюють лише за відповідних значеннях рН.

4. Жорсткість води:

Жорсткість води визначається кількістю розчинених у воді солей кальцію та магнію. Жорстка вода містить дуже багато цих розчинених солей, тому в ній утворюється накип. Накип може завдати значної шкоди стінкам спа, трубопроводам, фільтрам, нагрівальним та електронним пристроям. В Угорщині є вода середньої жорсткості. Жорсткість води не можна зменшити додаванням хімічних речовин, але утворення накипу можна запобігти.

5. Піноутворення:

Піноутворення - це дрібніші і більші скупчення бульбашок і колоїдних забруднень, що знаходяться на поверхні води. В основному це відбувається через змішування бруду, косметики, лосьйонів для тіла і т.д., які вбираються з людської шкіри та хімічних речовин. Це ставить під загрозу збереження естетичного вигляду та чистоти води.

6. Аналізатори води:

Існує кілька типів аналізаторів води, які в основному використовуються для вимірювання хімічного та дезінфекційного ефекту. хімікат (рН); Дезінфекційний засіб (Вr, О3)

Для збереження стану басейну ми рекомендуємо використовувати хімікати Wellis або продукт із тим самим активним інгредієнтом. Це не тільки продовжить термін служби вашого басейну, але й дозволить вам насолоджуватися вільним часом у безпечній чистій воді з кристальною чистотою.

Типи тестерів:

Коробка, що містить таблетки та градуїований мірний стакан. Індикатори з лакмусовим папером у коробці.

Хімікати завжди повинні бути завантажені у корпус фільтра. Потім необхідно провести належну дезінфекцію балансу спа, якщо

рівень хімікатів не опускається нижче встановленого значення принаймні 48 годин.

Навіть при найточнішій дезінфекції через 2-3 місяці кількість води перестає бути прийнятною і необхідно замінити весь об'єм води. У цьому випадку ми радимо вам провести велику дезінфекцію водоростями ударного типу. Розчиніть столову ложку водоростей у воді спа та запустіть двигуни на 15 хвилин. Після вимкнення на 5 хвилин увімкніть їх ще на 1-2 хвилини, потім злийте воду, очистіть та промийте спа.

УВАГА!

Використання засобів для чищення на основі спирту або ацетату для чищення спа ЗАБОРОНЕНО!

Для збереження стану басейну ми рекомендуємо використовувати хімікати Wellis або продукти з тим самим активним інгредієнтом. Це не тільки продовжить термін служби вашого басейну, але й дозволить вам насолоджуватися вільним часом у безпечній чистій воді з кристальною прозорістю.

Виробник не несе відповідальності за збитки, які виникли в результаті використання таких хімікатів.

Хімічна обробка води має проводитися лише особами молодше 18 років під наглядом батьків.

Технічне обслуговування повинно здійснюватися лише кваліфікованими фахівцями.

ОБСЛУГОВУВАННЯ СПА

Не піддавайте спа впливу сонячних променів! Без термочохла пряма дія сонячного світла може призвести до знебарвлення води. Накривайте спа чохлаом, коли не використовуєте його незалежно від того, наповнений він водою чи ні. Не піддавайте спа впливу дощу або снігу. Якщо можливо, збудуйте для спа навіс.

Бокове покриття спа повинно бути захищене від сильної дії ультрафіолету (наприклад, SPA BAG), а кедрові спа повинні бути періодично оброблені засобами, стійкими до ультрафіолету. Покриття облицьоване фарбою, стійкою до УФ-випромінювання, але через раніше згадані фактори немає гарантії, що вона запобіжить вицвітання кольору. Для спа з кедровим покриттям рекомендується щорічна обробка деревини.

1. Періодично зливайте воду, очищайте та наповнюйте спа. Ми рекомендуємо користуватись професійним сервісом для дозаправки.
2. Щомісяця очищайте фільтр.
3. Приймайте душ перед тим, як увійти до спа.

Технічне обслуговування рекомендується проводити у наступні періоди:

- Щотижня і перед кожним використанням перевіряйте воду в спа - див. основи водопідготовки
- Кожні 3 місяці
- Замініть фільтруючі картриджі
- Кожні 3 місяці міняйте воду в спа - див. слив води
- Рекомендується щорічний огляд спа - для належного огляду викличте спеціаліста.

Технічне обслуговування

ВИМІСТ ТА ОЧИЩЕННЯ ФІЛЬТРУЮЧОГО КАРТРИДЖУ

Очищення механічних забруднень за допомогою безперервної циркуляції води та хімічної суміші є основною вимогою для правильного очищення води у спа. У кожному спа є двигун, призначений для цієї мети. Двигун циркулює воду через фільтр(и). Фільтр захищає від забруднень, що плавають у воді. Очищення фільтруючих картриджів рекомендується проводити щотижня.

Щомісяця рекомендується замочувати картриджі, що фільтрують, у воді, змішаній з хлором або засобами проти водоростей, на 24 години.

Заміна картриджів, що фільтрують, необхідна кожні 3 місяці.

ДОГЛЯД ЗА ПОВЕРХНЮ

Протирайте поверхню вологою тканиною. Завжди використовуйте нейтральний засіб для чищення і м'яку тканину для протирання. Ніколи не дряпайте акрилово поверхню абразивним інструментом, лезом або ножем, оскільки це може призвести до пошкодження. Ніколи не використовуйте для очищення поверхні рідину для зняття лаку, ацетон або засіб для видалення фарби, оскільки це може призвести до пошкодження.

Посібник з технічного обслуговування спа-центру:

- Не пошкодуйте панель управління чимось твердим, по можливості
- Не піддавайте панель управління впливу прямих сонячних променів.
- Коли спа не використовується, завжди використовуйте чохол для спа.

ЗИМОВИЙ ПЕРІОД

Не забувайте правильно обслуговувати спа, якщо ви не використовуєте його взимку. Якщо ви не використовуєте спа в зимові місяці та хочете вивести його з експлуатації належним чином, викличте одного з наших кваліфікованих фахівців для проведення зимової консервації спа в заздалегідь обумовлені дату та час.

Зимівка включає наступне:

- Злив використаної води
- Очищення внутрішньої поверхні спа
- Зневоднення труб та системи струменів
- Зневоднення та від'єднання інтерфейсу двигуна
- Доставка - прийом

Якщо спа не утеплено належним чином, у системі може зберегатися вода, яка легко замерзає у зимові місяці. Це може призвести до серйозних непоправних пошкоджень труб та двигуна. Це спричинить анулювання гарантії.

Обслуговування спа, що не використовується:

Коли ви не використовуєте спа, використовуйте термочохол і застібніть його на застібки. Не забувайте! Якщо спа заповнений водою і ви не використовуєте його, піднімайте кришку хоча б раз на тиждень, щоб забезпечити належну вентиляцію. Термочохол є багатопільовим. Найголовніше - вона скорочує час нагрівання води до робочої температури та зменшує кількість енергії, необхідної для підтримки температури води, знижуючи експлуатаційні витрати.

Використовуючи кришку, ви можете уникнути попадання листя, дощу, снігу або інших забруднень у воду спа, ефективно ізолюючи її від впливу навколишнього середовища.

Кріплення кришки за допомогою застібок не дозволяє маленьким дітям користуватися нею без нагляду батьків.

ЩОТИЖНЕВО ОЧИЩАЙТЕ ФІЛЬТРУЮЧІ КАРТРИДЖІ, ЯК ВКАЗАНО НИЖЧЕ:

УВАГА!

Заміна картриджів, що фільтрують, рекомендується кожні 3 місяці!

Експлуатація спа без фільтруючого картриджа ЗАБОРОНЕНА

1. Зніміть кришку фільтра.
2. Вийміть картридж фільтра.
3. Очистіть забруднення з картриджа водою.
4. Замочіть картридж у теплій воді, змішаній із хлором або засобами проти водоростей, на 1-2 години, потім промийте його.

Ніколи не використовуйте для очищення фільтра лужний миючий засіб чи очищувач високого тиску!



ЗЛИВ ВОДИ

Ви можете злити воду через зливний отвір відповідно до екологічних стандартів.

1. Знайдіть дренаж та зніміть кришку.
2. Прикрутіть метричну проміжну частину, яка постачається разом із спа.
3. Максимально скрутіть велику приймальну частину проти годинникової стрілки.
4. Потягніть приймальну частину на себе – вода почне витікати зі спа.
5. Після зливання води зі спа-ху проведіть попередні кроки у зворотному порядку.

